

**Kamiř & Co.**

V Š E P R O F A R M U

# CENÍK



č. 25 • ceny platné k 25. 3. 2016

**jaro 2016**

## PACOV - sídlo firmy

### KAMÍR a Co spol. s r.o.

Ferd. Pakosty 1 148  
395 01 Pacov  
tel.: +420 565 442 959  
fax: +420 565 442 858  
mobil: +420 602 150 271  
e-mail: info@kamir.cz  
[www.kamir.cz](http://www.kamir.cz)



IČ: 15770265

Firma je zapsána v Obchodním rejstříku vedeném Krajským soudem v Českých Budějovicích oddíl C. vložka 1058.

## ČESKÝ KRUMLOV

### KAMÍR a Co spol. s r.o.

Za Jitonou 17  
381 01 Český Krumlov  
tel.: +420 725 059 886  
mobil: +420 723 227 214  
e-mail: cesky-krumlov@kamir.cz

## LITOMYŠL

### KAMÍR a Co spol. s r.o.

T.G. Masaryka 906  
570 01 Litomyšl  
tel.: +420 777 491 918  
mobil: +420 736 759 991  
e-mail: dolni-ujezd@kamir.cz

## PLZEŇ

### KAMÍR a Co spol. s r.o.

28. října 68a  
301 62 Plzeň-Bílá Hora  
mobil: +420 602 602 182  
e-mail: plzen@kamir.cz

## TŘEBÍČ

### Diviš Martin

Kněžice – Brodce 3  
675 29 Kněžice  
tel./fax: +420 568 885 607  
mobil: +420 602 478 756  
e-mail: divis.brodce@volny.cz

## JAROMĚŘ

### KAMÍR a Co spol. s r.o.

Jezbiny 92  
551 01 Jaroměř  
tel.: +420 491 810 641  
mobil: +420 602 390 675  
e-mail: jaromer@kamir.cz

## OLOMOUC

### Petr Smékal

Přáslavice 37  
783 54 Přáslavice  
tel./fax: +420 585 155 265  
mobil: +420 724 809 863  
e-mail: smekal.praslavice@seznam.cz

**e-shop: [www.kamir.cz](http://www.kamir.cz)**

## SLOVENSKÁ REPUBLIKA

## POVÁŽSKÁ BYSTRICA

### OVISFARMA s.r.o.

Slovenských partizánov 1129/49  
017 01 Považská Bystrica  
tel./fax: +421 424 324 838  
mobil: +421 948 230 609  
e-mail: oviscap@px.psg.sk, ovisfarma@gmail.com  
[www.ovis.sk](http://www.ovis.sk)

## LUČENEC

### RETRO LC, s.r.o.

Podjavorinskej 21  
984 01 Lučenec  
tel: + 421 473 214 402, + 421 473 214 401  
mobil: + 421 917 464 671  
e-mail: obchod@retrolc.sk  
[www.retrolc.sk](http://www.retrolc.sk)



# 5

Obj. č.	Popis	Maximální napětí	Napětí při odporu 500 Ohm	Max. energie vybíjející	Kč bez DPH	Kč s DPH	A
1	33 914 Raptor 3700	11 300 V	4 600 V	2,5 J	1 900,00	2 299,00	A
2	34 444 Raptor 6000	10 000 V	7 200 V	4,5 J	2 450,00	2 964,50	A
3	33 233 Raptor+ 6000	12 000 V	6 100 V	4,2 J	2 700,00	3 267,00	A
4	35 555 Raptor 6000 D	9 700 V	6 500 V	5,0 J	4 500,00	5 445,00	A
5	33 960 Startovací souprava s Raptor 3700	11 300 V	4 600 V	2,5 J	3 200,00	3 872,00	A



1



2



3



4

Obj. č.	Popis	Maximální napětí	Napětí při odporu 500 Ohm	Max. energie vybíjecí	Kč bez DPH	Kč s DPH	A
1	33 901 CompactPower N 700	10 000 V	4 000 V	0,6 J	1 850,00	2 238,50	A
2	33 328 CAVALLO N 1001	10 900 V	4 500 V	1,1 J	2 250,00	2 722,50	A
2	33 323 CAVALLO N 2002	12 000 V	5 600 V	2,0 J	2 850,00	3 448,50	A
3	33 972 MINOTOR	10 000 V	7 200 V	4,5 J	2 950,00	3 569,50	A
4	33 326 Power Profi N 5000	10 000 V	7 500 V	5,0 J	4 450,00	5 384,50	A



1



2



Požijete nový elektrický ohradník a nevíte, co všechno nakoupit? Přesně pro tento účel jsme vyvinuli tento **konfigurator elektrických ohradníků**.

V jednoduchém formuláři **vyplníte své požadavky** a my vám ve většině **vytvoříme kompletní sadu**, obsahující všechny potřebné součásti a materiál na míru. Nemusíte být inženýři ani elektrikáři, všechno spočítáme za vás.

U ohradníků musíte začít už od velikosti ohrazeného prostoru, protože od toho se odvíjí počet součástek a délka vodičů. Také si musíte zodpovědět několik otázek:

- Jaká zvířata zde budou pobývat? To určuje, jak výkonný zdroj budeme potřebovat.
- Je ohradník v dosahu elektrické sítě nebo bude napájen baterií?
- Jaká je členitost ohrazeného prostoru? Obdélníková ohrada bude potřebovat méně kůlů než mnohostranný tvar.
- Kde se ohradník nachází? Je v jeho okolí vzrostlá vegetace nebo ne?
- Bude ohradník stabilní, tedy napevno spojený se zemí? Nebo chcete mobilní ohradník? Od toho se odvíjí použité vodiče, kůly i zdroj napětí.
- V neposlední řadě také musíte myslet na peníze - je třeba se rozhodnout mezi levnější variantou, která může znamenat více času stráveného údržbou, nebo zvolit dražší, avšak trvanlivější řešení.



Nové síťové zdroje pro elektrické ohradníky série NI splňují bezpečnostní normu EN60335, která vstoupila v platnost 1. 9. 2010. Podle této normy je maximální výstupní energie omezena na 15 joulů. Přístroje mezi 5 a 15 jouly musí být vybaveny časově zpožděným přizpůsobením síly rázu při zmenšené zátěži a poplachovou funkcí. Časové zpoždění zaručuje dostatečně dlouhou prodlevu pro bezpečné vzdálení se z dosahu elektrického ohradníku. Pokud ohradník zjistí trvalý dotyk, sled impulzů se výrazně zpomalí a je indikován akustickým a optickým signálem. Tyto elektrické ohradníky je vhodné instalovat na ohrady s vodiči, jejichž maximální odpor je maximálně 50 ohmů/100 m.

	Obj. č.	Popis	Maximální napětí	Napětí při odporu 500 Ohm	Max. energie vybíjecí	Kč bez DPH	Kč s DPH	
1	33 230	PowerProf NI 7000	9 700 V	6 400 V	7 J	5 150,00	6 231,50	A
2	33 231	PowerProf Digital NDI 10000	10 200 V	6 400 V	10 J	8 250,00	9 982,50	A
2	33 232	PowerProf Digital NDI 15000	10 200 V	7 000 V	14,5 J	9 300,00	11 253,00	A



98 200

5

Obj. č.	Popis	Maximální napětí	Napětí při odporu 500 Ohm	Max. energie vybíjecí	Kč bez DPH	Kč s DPH	
1 36 610	DUO-Power X 1000 + adaptér 5	12 000 V	4 100 V	1,0 J	2 250,00	2 722,50	A
2 36 611	DUO-Power X 2500 + adaptér 5	9 600 V	7 200 V	2,0 J	2 800,00	3 388,00	A
2 36 612	DUO-Power X 4000 + adaptér 5	10 000 V	7 100 V	3,0 J	3 400,00	4 114,00	A
3 33 933	Solární panel pro DUO X 1000 - 12 V/15 W, 37 × 42 cm				2 450,00	2 964,50	B
3 33 934	Solární panel pro DUO X 2500, 4000 - 12 V/25 W, 37 × 65 cm				4 150,00	5 021,50	B
4 33 347	Uzamykatelná schránka na baterii, držák zdroje a solárního panelu				850,00	1 028,50	A
5 34 109	Síťový adaptér pro DUO POWER X, model 2016				525,00	635,30	A



Obj. č.	Popis	Zdroj	Maximální napětí	Napětí při odporu 500 Ohm	Max. energie vybijecí	Kč bez DPH	Kč s DPH		
1	33 334	MP AN 3100	12 V + 230 V	12 500 V	5 600 V	3,0 J	4 800,00	5 808,00	A
1	33 108	MP AN 5500	12 V + 230 V	11 800 V	5 800 V	5,0 J	6 050,00	7 320,50	A
2	33 904	MP AD 3000 - digitál	9V + 12V + 230V	10 800 V	6 000 V	3,1 J	6 750,00	8 167,50	A
2	34 100	MP AD 5000 - digitál	12 V + 230 V	11 000 V	6 500 V	4,2 J	7 500,00	9 075,00	A
3	33 907	Solární panel pro AN 3100, AD 3000 - 12 V/25 W, 37 × 65 cm					4 150,00	5 021,50	B
4	33 913	Solární panel pro AN 5500 - 12 V/45 W, 37 × 111 cm					6 600,00	7 986,00	B
5	34 101	Solární panel pro AD 5000 - 12 V, 45 W, 37 × 111 cm, s podpěrou					6 800,00	8 228,00	B
6	33 347	Uzamykatelná schránka na baterii, držák zdroje a solárního panelu					850,00	1 028,50	A
7	33 906	Síťový adaptér pro MP AN 1300, AN 3100, AN 5500, AD 3000 digitál, AD 5000 digitál					450,00	544,50	A

# 6 Ohradníky kombinované LACME - PROFI



Obj. č.	Popis	Zdroj	Maximální napětí	Napětí při odporu 500 Ohm	Max. energie vybíjecí	Kč bez DPH	Kč s DPH	A
1	33 246 SECUR 300	12 V + 230 V	15 000 V	4 600 V	3 J	4 650,00	5 626,50	A
2	33 177 SECUR 500	12 V + 230 V	15 000 V	4 600 V	5 J	5 850,00	7 078,50	A
3	33 905 Solární panel LACME - 12 V/25 W, 55 × 40 cm					3 900,00	4 719,00	B
4	33 179 Síťový adaptér LACME					370,00	447,70	A





UBison - technologie  
ultra nízké impedance  
a regulace výkonu

Obj. č.	Popis	Zdroj	Maximální napětí	Napětí při odporu 500 Ohm	Max. energie vybijení	Kč bez DPH	Kč s DPH	A
1	33 109 SECUR 2100 HTE	230 V	13 000 V	4 600 V	1,1 J	1 850,00	2 238,50	A
2	33 175 SECUR 2200 HTE	230 V	13 000 V	4 800 V	2,0 J	2 050,00	2 480,50	A
3	33 110 SECUR CLASSIC HTE	230 V	13 000 V	4 500 V	3,0 J	2 200,00	2 662,00	A
4	33 178 SECUR 2400 HTE	230 V	15 000 V	5 700 V	4,0 J	2 850,00	3 448,50	A
5	33 180 SECUR 2600 HTE	230 V	12 000 V	3 800 V	6,0 J	4 250,00	5 142,50	A
6	34 180 SECUR 2600-D HTE	230 V	12 000 V	3 800 V	6,0 J	4 700,00	5 687,00	A
7	33 170 UBISON 10000	230 V	10 000 V	5 700 V	10 J	6 650,00	8 046,50	A
8	33 169 UBISON 15000	230 V	10 000 V	5 700 V	15 J	8 300,00	10 043,00	A

určeno pro koně, psy, malá zvířata



1



2



3

- adaptér 230 V
- připojovací kabel k baterii 12 V



4



5



6



7

8

Obj. č.	Popis	Zdroj	Maximální napětí	Napětí při odporu 500 Ohm	Max. energie vybíjecí	Kč bez DPH	Kč s DPH	
1	33 330 S 180, solár	baterie+230 V	8 000 V	2 500 V	0,20 J	4 250,00	5 142,50	B
2	33 921 Compact Power B 40	2 x 1,5 V	6 200 V	1 200 V	0,04 J	1 950,00	2 359,50	A
3	33 434 Compact Power B 240	230+9+12 V	8 800 V	3 100 V	0,24 J	2 350,00	2 843,50	A
4	33 329 Eco Power plus B 250	9 (12) V	10 500 V	3 200 V	0,25 J	3 150,00	3 811,50	A
5	33 772 Powerstation BD 600	9 V, 12+230 V	10 300 V	4 300 V	0,50 J	6 700,00	8 107,00	A
6	33 924 Solární panel + gel baterie + síťový adaptér 230 V pro PS a EP					3 400,00	4 114,00	B
7	33 798 Síť. adaptér pro Powerstation BD 600 a Compact Power B 240 multi					520,00	629,20	A
8	33 150 Kabel pro připojení 9 V zdrojů k 12 V autobaterii					280,00	338,80	A



Obj. č.	Popis	Kč bez DPH	Kč s DPH	A
1 33 114	Baterie pro zdroje, alkalická, suchá na 1 použití 9V/210 Ah	900,00	1 089,00	A
1 33 360	Baterie pro zdroje, alkalická, suchá na 1 použití 9V/175 Ah	670,00	810,70	A
1 33 091	Baterie pro zdroje, alkalická, suchá na 1 použití 9V/120 Ah	570,00	689,70	A
2 33 351	Baterie akumulátorová trakční AGM 12 V, 60 Ah	3 000,00	3 630,00	B
2 33 353	Baterie akumulátorová trakční AGM 12 V, 70 Ah	3 500,00	4 235,00	B
3 55 156	Nabíječka akumulátorových baterií AGM, BOSCH C3 12 V, 3,8 A	1 410,00	1 706,10	C
4 33 242	GSM ovladač pro dálkové zapnutí a vypnutí - 230 V/10 A	2 700,00	3 267,00	C
5 33 350	Proudový chránič 30 mA / 30 ms, max.16 A do zásuvky 230 V	340,00	411,40	B
6 33 673	Vypínač pákový	160,00	193,60	A
7 33 671	Vypínač, přepínač otočný VM 4	115,00	139,20	A
8 33 363	WZ 41 - bleskojistka	195,00	236,00	A
9 33 346	Farmářské kleště - kladivo	220,00	266,20	A
10 33 922	Ohradníková zemnicí tyč - pozink pro B 40 a ECO POWER	210,00	254,10	A
11 33 991	Ohradníková zemnicí tyč - pozink, 1 m	105,00	127,10	A

# 10 GSM signalizace

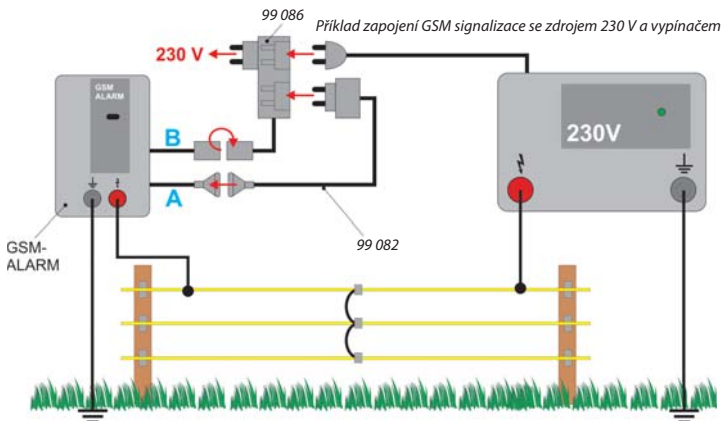

Obj. č.	Popis	Kč bez DPH	Kč s DPH	
1	33 117 Základní jednotka - GSM Alarm (bez SIM karty)	8 200,00	9 922,00	B
2	99 082 Síťový adaptér pro napájení ze sítě 230 V	550,00	665,50	C
3	99 083 Připojovací kabel při provozu z baterie 12 V	400,00	484,00	C
4	99 084 Připojovací kabel při provozu z baterie 9 V	360,00	435,60	C
5	99 086 Vypínač 230 V	1 200,00	1 452,00	C



Obj. č.	Popis	Kč bez DPH	Kč s DPH	
1	33 352 Signální světlo - kontrola na ohradě	380,00	459,80	A
2	33 490 Zkoušečka diodová LACME, 0 - 6 000 V	170,00	205,70	A
3	33 370 Zkoušečka diodová AKO, 0 - 6 000 V	210,00	254,10	A
4	33 375 Zkoušečka diodová AKO, 0 - 10 000 V	210,00	254,10	A
5	33 359 Zkoušečka diodová LISTER, 0 - 5 000 V	330,00	399,30	A
6	33 354 Zkoušečka diodová AKO, 0 - 8 000 V, bezkontaktní	460,00	556,60	A
7	33 358 Zkoušečka digitální AKO, 0 - 9 900 V	750,00	907,50	A
8	33 181 Zkoušečka digitální LACME, 0 - 20 000 V, bez uzemnění	1 890,00	2 286,90	A
9	33 396 Zkoušečka orientační, bezkontaktní	155,00	187,60	A
10	33 165 Stop + GO - dálkový vypínač a zkoušečka, 0 - 20 000 V	4 790,00	5 795,90	B

# 12 Izolatory základní



Obj. č.	Popis	Kč bez DPH	Kč s DPH	A
1 33 339	CZ 150 univerzální bez hřebíku	1,60	1,90	A
1 99 911	CZ 150 univerzální bez hřebíku - celý karton 1 200 ks	1 600,00	1 936,00	A
2 33 331	CZ 150 univerzální s hřebíkem 80 mm	1,90	2,30	A
2 99 912	CZ 150 univerzální s hřebíkem 80 mm - celý karton 1 000 ks	1 700,00	2 057,00	A
3 33 336	CZ 150 400 ks + 20 ks CZ 155 s hřebíky v kbelíku	750,00	907,50	A
4 33 345	CZ 151 univerzální s vrutem 5 mm	2,90	3,50	A
5 33 380	ECONOMY, kruhový s vrutem 5 mm	2,30	2,80	A
6 33 333	ECONOMY, kruhový s vrutem 5 mm, 350 ks v kbelíku	770,00	931,70	A
7 33 320	ECONOMY CZ, kruhový s vrutem 5 mm	2,90	3,50	A
7 99 913	ECONOMY CZ, kruhový s vrutem 5 mm - celý karton 1 000 ks	2 800,00	3 388,00	A
8 33 971	STANDARD, kruhový s vrutem 6 mm	2,80	3,40	A
8 99 914	STANDARD, kruhový s vrutem 6 mm - celý karton 700 ks	1 890,00	2 286,90	A
8 33 357	WI 24 velký kruhový s vrutem 6 mm	3,50	4,20	A
9 33 262	SUPER, AKO Easy Drill velký s vrutem 6 mm, EDX	3,50	4,20	A



Obj. č.	Popis	Kč bez DPH	Kč s DPH	A
1	33 398 ECONOMY DS, s průchozím vrutem 5,3 mm	2,50	3,00	A
	99 915 ECONOMY DS, s průchozím vrutem 5,3 mm - celý karton 500 ks	1 200,00	1 452,00	A
2	33 379 STANDARD DS, s průchozím vrutem 6 mm	3,30	4,00	A
	99 916 STANDARD DS, s průchozím vrutem 6 mm - celý karton 700 ks	2 300,00	2 783,00	A
3	33 335 AKO 25 velký s průchozím vrutem 6 mm	3,50	4,20	A
4	33 263 SUPER, AKO Easy Drill velký s průchozím vrutem 6 mm, EDX	4,00	4,80	A
5	33 554 ISOLINE pro lana do 6 mm, na dva hřebíky/vruty, kbelík 100 ks	330,00	399,30	A
6	33 402 EURO Cord pro lana do 8 mm, na dva hřebíky/vruty	5,20	6,30	A
7	33 868 Allgau natáčecí s vrutem 6 mm	2,90	3,50	A
8	33 356 EASY Cord - drát, lano do 8 mm s vrutem 6 mm	4,50	5,40	A
9	33 970 Montážní hlavice ECO černá - pro kruhové izolátory	25,00	30,30	A
10	33 975 Montážní hlavice červená - pro kruhové a ploché izolátory	120,00	145,20	A

# 14 Izolatory MZ, prodloužené



Obj. č.	Popis	Kč bez DPH	Kč s DPH	A
1	33 361 WI 24/2 kruhový se závitem M 6, 30 mm	4,90	5,90	A
2	33 368 WI 24/2 kruhový se závitem M 6, 80 mm	13,50	16,30	A
3	33 557 AKO rohový, napínací s průchozím vrutem, M6, 30 mm	16,00	19,40	A
4	44 129 Koncový k brance se závitem M6	17,00	20,60	A
5	33 712 MAXI TAPE s M 6 pro pásku 40 mm a lano do 6 mm	8,50	10,30	A
6	33 404 MAXI TAPE pro předs. ohradu, pro pásku se závitem M 6, 200 mm	22,00	26,60	A
7	33 377 Objímka pro sloupky 40-60 mm, matice 6 mm	15,00	18,20	A
8	33 371 Objímka pro sloupky 35-70 mm, matice 6 mm	40,00	48,40	A
9	33 217 IVA LON pro předsazenou ohradu, s vrutem 6 mm, 200 mm	8,20	9,90	A
10	33 965 WI 2 400 pro předsazenou ohradu, s vrutem 6 mm, 200 mm	9,20	11,10	A
11	33 218 IRUVIS pro předsazenou ohradu, s vrutem 6 mm, 200 mm	9,20	11,10	A
12	33 403 MAXI TAPE vrut pro předs. ohradu, s vrutem 6 mm, 200 mm	16,50	20,00	A
13	34 00.. XTENSE pro prodlouženou ohradu pr. 6 mm, 10 ks, d. 20 / 40 cm	od 285,00	344,90	A
14	34 00.. Pro prodlouženou ohradu pr. 6 mm, s vrutem, 5 ks, d. 20 / 40 cm	od 140,00	169,40	A





Obj. č.	Popis	Kč bez DPH	Kč s DPH	
1	33 797 WI 94 kombinovaný pro pásku do 20 mm a lano do 6 mm s vrutem	4,90	5,90	A
2	33 867 IRUVIS-HPX pro pásku do 40 mm s vrutem a klipem, s přítl. hranou	3,40	4,10	A
2	99 901 IRUVIS-HPX pro pásku do 40 mm, karton 1000 ks	3 200,00	3 872,00	A
3	33 718 WI 600, pro pásku do 20 mm, zahnutý vrut 6 mm	5,00	6,10	A
4	33 711 MAXI TAPE s vrutem pro pásku 40 mm a lano do 6 mm	4,90	5,90	A
5	33 386 WI 930 pro pásku do 60 mm	2,70	3,30	A
6	33 157 IRUFIX pro pásku do 60 mm	3,80	4,60	C
7	33 863 WI 4 004 pro pásku 40 mm a lano do 8 mm	4,80	5,80	A
8	33 342 Rohový se šroubem pro pásy 40 - 60 mm	30,00	36,30	A
9	33 127 IRUCLICK, pro pásku do 40 mm, kbelík 60 ks	690,00	834,90	A
10	33 550 ISO PROFÍ s 2 plastovými vruty, pro pásku do 40 mm	28,00	33,90	A
11	33 563 WI 5 000 pro pásku do 40 mm, průběžný - PROFÍ	34,00	41,10	B
12	33 566 Kovová vložka BV 5 005 k izolátoru WI 5 000	20,00	24,20	B

# 16 Izolátory rohové a ke vchodům



Obj. č.	Popis	Kč bez DPH	Kč s DPH	
1 33 118	WI 105 rohový, napínací s vrutem	10,00	12,10	A
2 33 564	AKO rohový, napínací s průchozím vrutem	15,00	18,20	A
3 33 598	IEF rohový a napínací - vajíčko malé - polypropylen	3,70	4,50	A
4 33 562	WI 120 rohový a napínací - vajíčko velké - polypropylen	6,50	7,90	A
5 33 568	WI 120 rohový a napínací - vajíčko velké - polyamid	12,30	14,90	A
6 34 401	Rohový a napínací - vajíčko velké - porcelán	12,00	14,50	A
7 33435	Izolátor hadicový do 5 mm, plast, černý 10 m	180,00	217,80	A
8 55 664	Svorka telegrafická s protihoty 3,8 × 47 mm, 50 ks	50,00	60,50	C
9 33 367	WI 604 koncový k brance s vrutem	11,00	13,30	A
10 33 401	Izolátor koncový k brance kompaktní	11,50	13,90	A
11 33 869	WI 606 koncový k brance	12,00	14,50	A
12 33 400	Izolátor koncový k brance třístranný, balení 2 ks	60,00	72,60	A

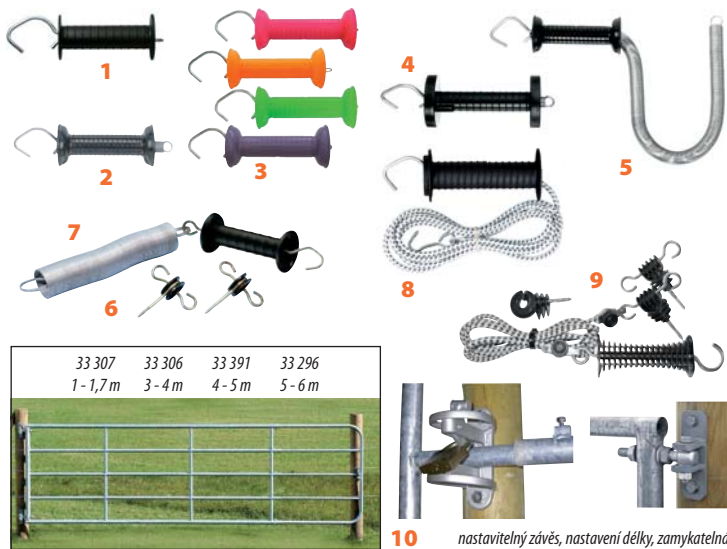

33 307	33 306	33 391	33 296
1 - 1,7 m	3 - 4 m	4 - 5 m	5 - 6 m



**10** nastavitelný závěs, nastavení délky, zamykatelná

Obj. č.	Popis	Kč bez DPH	Kč s DPH	
<b>1</b> 33 225	Držák k brance ECO	18,00	21,80	A
<b>2</b> 33 024	Držák k brance STANDARD	25,00	30,30	A
<b>3</b> 33 77..	Držák k brance STANDARD+ Color - zesílená pružina	28,00	33,90	A
<b>4</b> 33 140	Držák k brance STANDARD velký	37,00	44,80	A
<b>5</b> 33 141	Držák s dlouhou pružinou STANDARD, 5 m	70,00	84,70	A
<b>6</b> 33 614	Vchod do ohrady kompletní s pružinou STANDARD, 5 m	95,00	115,00	A
<b>7</b> 33 890	Náhradní pružina, 5 m, velká	50,00	60,50	A
<b>8</b> 33 116	Vchod do ohrady s gumou 8 mm, STANDARD, 3 - 7 m	185,00	223,90	A
<b>9</b> 36 312	Vchod do ohrady s gumou 7 mm, ECONOMY, kompletní, 3 - 6 m	200,00	242,00	A
<b>9</b> 36 313	Vchod do ohrady s gumou 7 mm, ECONOMY, kompletní, 4,5 - 9 m	230,00	278,30	A
33 265	Náhradní vodivá guma 8 mm, 25 m	550,00	665,50	A
<b>10</b> 33 30..	Brána na pastviny pozink, výška 110 cm, stavitelná	od 2 400,00	2 904,00	C

# 18 Izolatory návlečné, laminátové tyčky



Obj. č.	Popis	Kč bez DPH	Kč s DPH	
1 33 234	IVABLOC pro lanko, průměr tyče do 12 mm	3,60	4,40	A
1 33 220	IVABLOC pro lanko, průměr tyče do 12 mm, 50 ks v kbelíku	175,00	211,80	A
1 99 902	IVABLOC pro lanko, průměr tyče do 12 mm, karton 500 ks	1 600,00	1 936,00	A
2 33 235	IRUBLOC pro pásku, průměr tyče do 12 mm	4,00	4,80	A
3 33 255	VarioPlus - lanko, lano, průměr tyče do 17 mm	6,20	7,50	A
4 33 257	VarioPlus - pro pásku do 40 mm, průměr tyče do 17 mm	6,70	8,10	A
5 33 267	Izolátor očkový na tyčky, plastový, průměr tyče 10 mm	4,80	5,80	A
6 33 343	WI 17 s dvojitým úchytem pro oválnou tyč WZ 85	6,50	7,90	A
7 33 010	CZ návlečný na laminátovou tyč	3,60	4,40	B
33 028	CZ kleština k návlečnému izolátoru 3010	1,00	1,20	B
8 33 131	Tyčka sklolaminátová průměr 10 mm, zelená s kov. špič., 120 cm	30,00	36,30	A
8 33 132	Tyčka sklolaminátová průměr 10 mm, zelená s kov. špič., 160 cm	37,00	44,80	A
9 33 085	Tyčka sklolaminátová průměr 10 mm, CZ s plast. špičkou, 115 cm	28,00	33,90	B
9 33 081	Tyčka sklolaminátová průměr 10 mm, CZ s kov. špičkou, 115 cm	29,00	35,10	B
9 33 011	Tyčka sklolaminátová průměr 10 mm, CZ s plast. špičkou, 155 cm	36,00	43,60	B
9 33 014	Tyčka sklolaminátová průměr 10 mm, CZ s kov. špičkou, 155 cm	37,00	44,80	B
10 33 341	Tyčka kovová, oválná s izolátorem, 105 cm	40,00	48,40	A

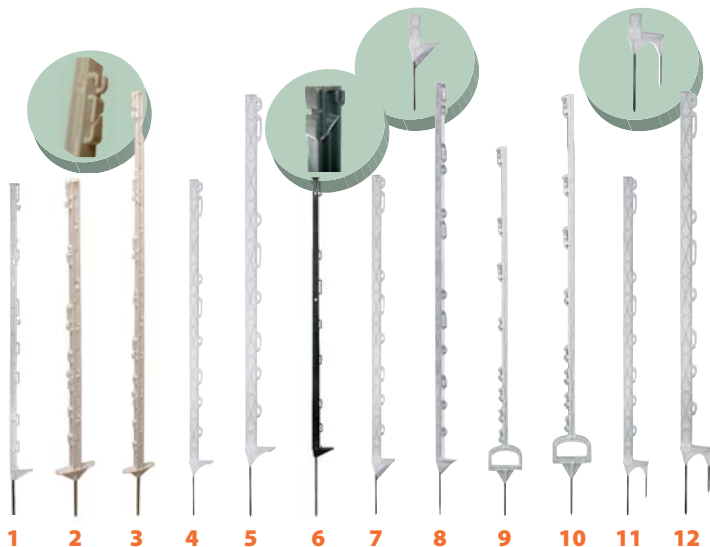

Obj. č.	Popis	Kč bez DPH	Kč s DPH	A
1	33 183 ECO 90, plast bílý, 7 úchytů, 90 cm (celková 105 cm)	24,00	29,00	A
2	33 362 STANDARD, plast bílý, 7 úchytů, 90 cm (celková 106 cm)	29,00	35,10	A
3	33 027 STANDARD, plast bílý, 10 úchytů, 140 cm (celková 155 cm)	35,00	42,40	A
4	33 340 TITAN, plast bílý, 8 úchytů, 90 cm (celková 110 cm)	30,00	36,30	A
5	33 540 TITAN, plast bílý, 12 úchytů, 140 cm (celková 157 cm)	44,00	53,20	A
6	33 182 ISOPOST, plast zelený, 90 cm (celková 110 cm)	34,00	41,10	A
7	33 543 TITAN plus, plast bílý, 8 úchytů, 90 cm (celková 110 cm)	40,00	48,40	A
8	33 544 TITAN plus, plast bílý, 12 úchytů, 140 cm (celková 157 cm)	55,00	66,60	A
9	33 565 WZ 3 000/110, plast bílý, 110 cm, třmen (celková 125 cm)	53,00	64,10	A
10	33 390 WZ 3 000/140, plast bílý, 140 cm, třmen (celková 165 cm)	62,00	75,00	A
11	33 541 TITAN 90 cm, plast bílý, dvě špičky (celková 110 cm)	37,00	44,80	A
12	33 542 TITAN 140 cm, plast bílý, dvě špičky (celková 160 cm)	50,00	60,50	A

# 20 Kůly, vrtáky, plastové ploty



Obj. č.	Popis	Kč bez DPH	Kč s DPH	
1 33 686	Kůl, recyklovaný plast, průměr 6,5 cm, délka 160 cm	110,00	133,10	C
1 33 895	Kůl, recyklovaný plast, průměr 8 cm, délka 190 cm	195,00	236,00	C
2 33 75..	Kůl dřevěný, délka 150 cm, tlakově mořený, průměr 6 / 8 / 10 cm	od 45,00	54,50	C
2 33 745	Kůl dřevěný, průměr 14-16 cm, délka 200 cm, tlakově mořený	www.vseprofarmu.cz		C
33 687	Kůl dřevěný, dub, 3 × 5,5 × 150 cm	25,00	30,30	C
33 766	Kůl dřevěný, štípaný akát, délka 160 / 180 / 200 cm	www.vseprofarmu.cz		C
3 33 42..	Vrták zemní, ruční, plechový, průměr 70 / 150 mm	od 450,00	544,50	A
4 55 726	Vrták zemní, ruční, Fiskars QuikDrill, průměr 10 cm	930,00	1 125,30	C
4 55 727	Vrták zemní, ruční, Fiskars QuikDrill, průměr 15 cm	980,00	1 185,80	C
5 33 430	Vrták zemní, motorový, průměr vrtáků 100, 150 a 200 mm	5 500,00	6 655,00	C
6 99 56..	Plastové hrazení (sloupek, prkno, výztuha)	www.vseprofarmu.cz		C

Zatloukání kůlů a stavby ohrad pro velká i malá hospodářská zvířata, oplocení oborových chovů lesní zvěře a dalších.

Jedná se o bytelné ohrady, které vám budou při minimální údržbě sloužit řadu let. Zhotovíme návrhy ohrad, poradíme a zajistíme veškerý materiál.

Na webových stránkách je k dispozici kalkulačka pro výpočet ceny montáže.

**Ing. Jakub Růžička**

tel.: 606 795 591

e-mail: stavbyohrad@seznam.cz

www.1jcp.cz

www.vseprofarmu.cz



Pro výstavbu stálých ohrad doporučujeme:



Obj. č.	Popis	Kč bez DPH	Kč s DPH	
1 33 263	AKO Easy Drill velký s průchozím vrutem 6 mm, EDX	4,00	4,80	A
2 33 554	ISOLINE pro lana do 6 mm, na dva hřebíky/vruty, kbelík 100 ks	330,00	399,30	A
3 33 568	WI 120 rohový a napínací - vajíčko - polyamid	12,30	14,90	A
4 33 113	Drát ocelový Sécurgal 25 PRO, 2,5 mm, 25 kg (cca 625 m)	1 250,00	1 512,50	A
5 33 222	Spojka na drát 2-3,25 mm samosvorná GRIPPLE	20,00	24,20	A
6 33 367	WI 604 koncový k brance s vrutem	11,00	13,30	A
7 33 141	Držák s dlouhou pružinou, 5 m	70,00	84,70	A
8 33 717	Zatloukač kůlů TRIFT, kladivo 200 kg	www.vseprofarmu.cz		C

## 22 Napínáky, výstražné tabulky

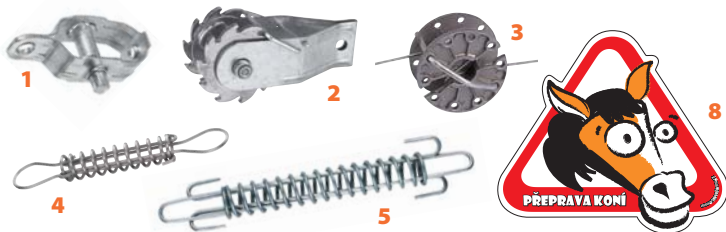

6



7

33 998



7

33 937

SOUKROMÝ POZEMEK



7

VSTUP ZAKÁZÁN!

33 777



7

33 776



7

33 973

Obj. č.	Popis	Kč bez DPH	Kč s DPH	
1 33 015	DS 96 - napínák na ocelové lanko, pozinkovaný	15,00	18,20	A
2 33 038	Napínák na ocelové lanko a drát, pozinkovaný, velký	60,00	72,60	A
3 33 016	Napínák na lanko, lano, drát - válcový	48,00	58,10	A
4 33 416	Dilatační pružina malá, 200 mm, průměr 25 mm, nerezová	95,00	115,00	A
5 33 226	Dilatační pružina velká, 435 mm, průměr 43 mm, pozinkovaná	90,00	108,90	A
6 33 101	Výstražná cedulka oboustranná - ELEKTRICKÝ OHRADNÍK	17,00	20,60	A
7 33 77..	Výstražné cedulky, černý tisk na bílém plastu, různé druhy	20,00	24,20	A
8 99 971	Výstražná samolepka síťotisk 36 × 32 - PŘEPRAVA KONÍ	40,00	48,40	B
66 80..	Výstražné cedulky: ZÁKAZ KOUŘENÍ, ZÁKAZ VSTUPU ...	www.vseprofarmu.cz		C



## POUŽITÍ:

- 1 pro přívod od zdroje k ohraď
- 2 propojení ohraď pod vjezdem do pastviny
- 3 propojení jednotlivých komponentů ohraď (vypínače, bleskojistky, vodiče)
- 4 pro přípojní zemnicích tyčí

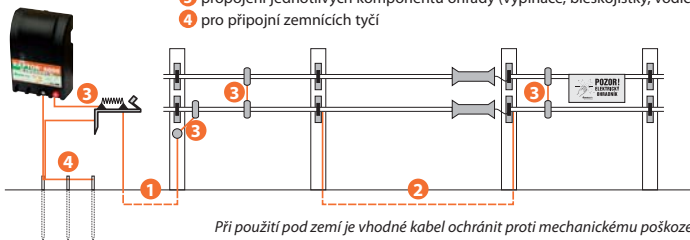

Při použití pod zemí je vhodné kabel ochránit proti mechanickému poškození.



Obj. č.	Popis	Kč bez DPH	Kč s DPH	A
1 33 258	Drát pozinkovaný AKO 1,6 mm - dvojitá izolace, 25 m	270,00	326,70	A
1 33 259	Drát pozinkovaný AKO 1,6 mm - dvojitá izolace, 50 m	490,00	592,90	A
1 33 260	Drát pozinkovaný AKO 1,6 mm - dvojitá izolace, 100 m	920,00	1 113,20	A
2 33 254	Lanko měděné KAMÍR 1,3 mm - dvojitá izolace, 1 bm	11,00	13,30	A
2 33 463	Lanko měděné KAMÍR 1,3 mm - dvojitá izolace, 25 m	250,00	302,50	A
2 33 464	Lanko měděné KAMÍR 1,3 mm - dvojitá izolace, 50 m	490,00	592,90	A
2 33 465	Lanko měděné KAMÍR 1,3 mm - dvojitá izolace, 100 m	950,00	1 149,50	A
2 33 466	Lanko měděné KAMÍR 1,3 mm - dvojitá izolace, 500 m	4 750,00	5 747,50	A
3 33 261	Lanko měděné FISOL 1,4 mm - dvojitá izolace, 25 m	295,00	357,00	A
3 33 176	Lanko měděné FISOL 1,4 mm - dvojitá izolace, 100 m	1 110,00	1 343,10	A
4 33 252	Lanko měděné AKO 1,4 mm - dvojitá izolace, 50 m	950,00	1 149,50	A
4 33 247	Lanko měděné AKO 1,4 mm - dvojitá izolace, 100 m	1 750,00	2 117,50	A
5 44 158	Teplem smrštitelná spojka pro vysokonapětový kabel, 10 cm	25,00	30,30	A

# 24 Polyetylenová lanka



1



2



3



4



5

Vodiče TriCOND™ - ocelový drátek s dvojitou protikorozní ochranou se vyznačuje výbornou vodivostí a dostatečnou pevností. Nízký odpor je srovnatelný s měděnými vodiči, které jsou ale velmi křehké a nelze je použít pro pásy elektrických ohradníků, neboť dochází k jejich lámání. Pevnost je srovnatelná s nerezovými vodiči, ty ale mají velký odpor a nelze je použít pro delší ohrady. Vodiče s drátky TriCOND™ mají 5x vyšší vodivost než materiál s drátky nerezovými.

Obj. č.	Název průměr, barva	Odpor Ω/100 m Délka ohrady m	Počet drátků	Pevnost kg	Balení m	Cena Kč/balení bez DPH	Cena Kč/balení s DPH		
1	33 135 ECONOMY	1 500			99	50,00	60,50		
	33 120 2 mm, oranžová	< 120	3 × nerez 0,16	40	500	280,00	338,80	A	
2	33 124 STANDARD	425			70	800	780,00	943,80	A
	2,5 mm, bílá	< 450	6 × nerez 0,20						
3	33 207 EXTRA MIX	19			100	500	650,00	786,50	A
	3 mm, bílá	< 10 500	2 × měď 0,25						
4	33 240 EXTRA MIX BLUE	19			90	500	650,00	786,50	A
	3 mm, bílá-modrá	< 11 500	2 × měď 0,25						
5	33 206 TopLine Plus	21			400	620,00	750,20		
	33 204 3 mm, bílo-červ.	< 9 500	9 × TriCOND 0,30	100	1 000	1 550,00	1 875,50	A	



Povrchová úprava drátů Zn + Al je velmi odolná a především díky lepší pružnosti povrchové vrstvy prodlužuje několikanásobně životnost takto ošetřených vodičů.

Obj. č.	Název, průměr, barva	Odpor $\Omega$ /100 m Délka ohrady m	Počet drátků	Pevnost kg	Material	Balení m	Cena Kč/balení bez DPH	Cena Kč/balení s DPH	
1 33 966	Drát 2,2 mm, šedá	5 < 40 000	1	190	Fe, Zn	cca 800 25 kg	850,00	1 028,50	A
1 33 980	Drát 3,15 mm, šedá	5 < 40 000	1	250	Fe, Zn	cca 400 25 kg	850,00	1 028,50	A
2 33 113	Drát ocelový Sécurgal 25 PRO 2,5 mm, šedá	3,5 < 80 000	1	650	Fe, Zn+Al	cca 625 25 kg	1 250,00	1 512,50	A
3 34 010	Lanko VARIO 1,2 mm, šedá	15 < 13 000	7 × 0,4	150	Fe, Zn	500	375,00	453,80	A
4 33 912	Lanko WZ 20N 1,5 mm, šedá	15 < 13 000	7 × 0,5	120	Fe, Zn	200	185,00	223,90	A
5 33 663	Lanko LACME 1,5 mm, šedá	8 < 30 000	12 × 0,35	150	Fe, Zn	500	475,00	574,80	A
6 33 417	Drát hliníkový 1,8 mm, šedá	2 < 99 000	1	60	Al	400	450,00	544,50	A
7 33 205	HORSE WIRE 8 mm, bílo-černá	35 < 57 000	1 × ocel 2,5	800	PE + Fe	250	4 300,00	5 203,00	C

# 26 Polypropylenová lana



Vodiče TriCOND™ – ocelový drátek s dvojitou protikorozní ochranou se vyznačuje výbornou vodivostí a dostatečnou pevností. Nízký odpor je srovnatelný s měděnými vodiči, které jsou ale velmi křehké a nelze je použít pro pásy elektrických ohradníků, neboť dochází k jejich lámání. Pevnost je srovnatelná s nerezovými vodiči, ty ale mají velký odpor a nelze je použít pro delší ohrady. Vodiče s drátky TriCOND™ mají 5x vyšší vodivost než materiál s drátky nerezovými.

Obj. č.	Název, průměr, barva	Odpor Ω/100 m Délka ohrady m	Počet drátků	Pevnost kg	Balení m	Cena Kč/balení bez DPH	Cena Kč/balení s DPH	
1 33 561	GIGANT 4 4 mm, bílo-červ.	220 < 850	3 × nerez 0,40	340	400	650,00	786,50	A
2 33 201	MAXI 5 5 mm, bílá	40 < 2 600	3 × ocel Zn 0,40	400	200	330,00	399,30	A
3 33 129	LANO 6 6 mm, bílá	430 < 500	6 × nerez 0,20	350	200	330,00	399,30	A
4 33 115	TopLine Plus 6 mm, bílo-červ.	31 < 6 000	6 × TriCOND 0,30	400	200	630,00	762,30	B

**Náš tip:** na našem e-shopu můžete zakoupit spojované pásy za výhodné ceny. V balení je páska spojena dvěma až třemi spoji pomocí drátěných spojek. Jinak je materiál i provedení stejné.

Aktuální druhy zlevněných pásek najdete na [www.kamir.cz](http://www.kamir.cz) v sekci výprodeje



Obj. č.	Název šířka, barva	Odpor Ω/100 m Délka ohrady m	Počet drátků	Balení m	Cena Kč/balení bez DPH	Cena Kč/balení s DPH	
1 33 648	ECONOMY 10 mm, bílá	1 280 < 200	3 × nerez 0,15	600	500,00	605,00	A
2 33 189	EconomyLine 12,5 mm, bílá	1 100 < 200	4 × nerez 0,16	200	200,00	242,00	A
3 33 191	TopLine Plus 10 mm, bílá s červenou	50 < 4 300	4 × TriCOND 0,30	500	600,00	726,00	A
4 33 194	TopLine Plus 10 mm, žluto-oranžová	50 < 4 300	4 × TriCOND 0,30	200	270,00	326,70	A
5 33 190	EconomyLine 20 mm, bílá	1 100 < 200	4 × nerez 0,16	200	205,00	248,10	A
6 33 212	EconomyLine 20 mm, žluto-oranžová	1 100 < 200	4 × nerez 0,16	200	205,00	248,10	A
7 33 215	TopLine Plus 20 mm, bílá s červenou	40 < 5 000	5 × TriCOND 0,30	200	350,00	423,50	A
8 33 214	TopLine Plus 20 mm, žluto-oranžová	40 < 5 000	5 × TriCOND 0,30	200	350,00	423,50	A
9 33 979	EconomyLine 40 mm, bílá	550 < 400	8 × nerez 0,16	200	300,00	363,00	A
10 33 216	TopLine Plus 40 mm, bílá s červenou	20 < 10 000	10 × TriCOND 0,30	200	700,00	847,00	A

# 28 Spojky na lanka, dráty a pásyky



Obj. č.	Popis	Kč bez DPH	Kč s DPH	
1	33 22.. Spojka na lanko do 2,5 mm (3,5 mm), balení 100 ks	od 60,00	72,60	A
2	33 221 Spojka na drát Al slitina se šroubem	16,00	19,40	A
3	33 248 Spojka na drát Fe pozinkovaná se šroubem	13,00	15,70	A
4	33 222 Spojka na drát 2-3,25 mm samosvorná GRIPPLE	20,00	24,20	B
5	55 549 Kleště pro napínání spojek GRIPPLE	1 720,00	2 081,20	C
6	33 580 Spojka na lano do 6 mm KV 700, pozinkovaná	11,00	13,30	A
7	33 227 Spojka na lano do 6 mm, pozinkovaná	19,00	23,00	A
8	33 228 Spojka na lano do 6 mm s háčkem, pozinkovaná	20,00	24,20	A
9	33 41.. Spojka na pásku do 20 mm (40 mm) drátěná, pozinkovaná	od 9,0	10,90	A
10	33 97.. Spojka BV 4 - na pásku do 20 mm (40 mm), nerezové destičky	od 17,00	20,60	A
11	33 567 ZVK - propojovací kabel na pásku, 60 cm, nerezové destičky	105,00	127,10	A
12	33 420 Kabel připojovací s krokosvorkou, 100 cm, očko 8 mm	85,00	102,90	A

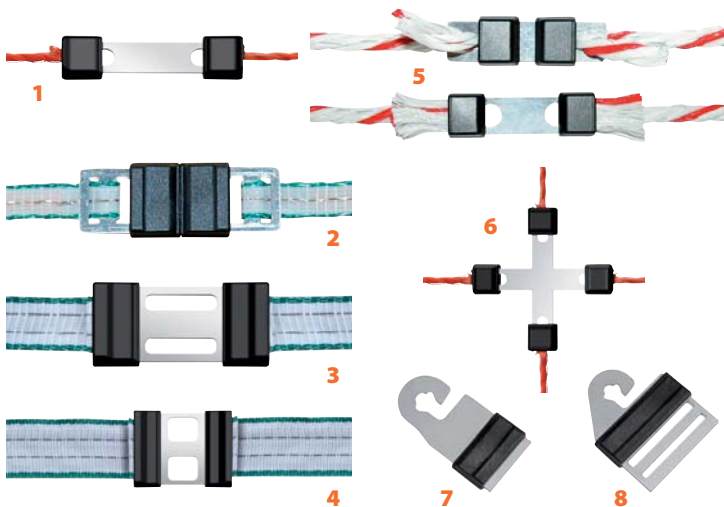

Obj. č.	Popis	Kč bez DPH	Kč s DPH	
1	33 236 Spojka na lanko do 3 mm Litzclip, pozink, přímá, 10 ks	145,00	175,50	A
2	33 112 Spojka na pásku do 12 mm Litzclip, pozink, přímá, 5 ks	130,00	157,30	A
3	33 238 Spojka na pásku do 20 mm Litzclip, pozink, přímá, 5 ks	135,00	163,40	A
4	33 239 Spojka na pásku do 40 mm Litzclip, pozink, přímá, 5 ks	145,00	175,50	A
5	33 462 Spojka na lano do 6 mm Litzclip, pozink, přímá, 10 ks	190,00	229,90	A
1	33 174 Spojka na lanko do 3 mm Litzclip, nerez, přímá, 10 ks	190,00	229,90	A
2	33 196 Spojka na pásku do 12 mm Litzclip, nerez, přímá, 5 ks	150,00	181,50	A
3	33 195 Spojka na pásku do 20 mm Litzclip, nerez, přímá, 5 ks	170,00	205,70	A
4	33 193 Spojka na pásku do 40 mm Litzclip, nerez, přímá, 5 ks	190,00	229,90	A
5	33 173 Spojka na lano do 6 mm Litzclip, nerez, přímá, 5 ks	170,00	205,70	A
6	33 237 Spojka na lanko do 3 mm Litzclip, pozink, křížová, 5 ks	170,00	205,70	A
7	33 202 Spojka na pásku do 20 mm Litzclip ke vchodu, nerez, 4 ks	130,00	157,30	A
8	33 208 Spojka na pásku do 40 mm Litzclip ke vchodu, nerez, 4 ks	130,00	157,30	A

# 30 Navijáky, odvíječ drátů



Obj. č.	Popis	Kč bez DPH	Kč s DPH	
1 33 355	Naviják EURO malý	190,00	229,90	A
2 33 968	Naviják WZ 29 malý, komplet	210,00	254,10	A
33 017	Náhradní buben k navijáku WZ 29	135,00	163,40	A
3 33 021	Naviják s převodem 3:1	910,00	1 101,10	A
4 33 365	Naviják WZ 300 velký, komplet	340,00	411,40	A
5 33 366	Náhradní buben k navijáku WZ 300	200,00	242,00	A
6 34 108	Adaptér pro naviják WZ 300 na AKU vrtačku	170,00	205,70	A
7 33 392	Naviják WZ 300 MAXI velký, komplet	530,00	641,30	A
8 33 393	Náhradní buben k navijáku WZ 300	330,00	399,30	A
9 33 130	Naviják PROFÍ kovový s postrojem + 2 cívky TEXLEN	2 360,00	2 855,60	B
10 33 105	Cívka na pásku a lanko TEXLEN	70,00	84,70	A
11 33 491	Odvíječ drátu pozinkovaný ECO	980,00	1 185,80	B



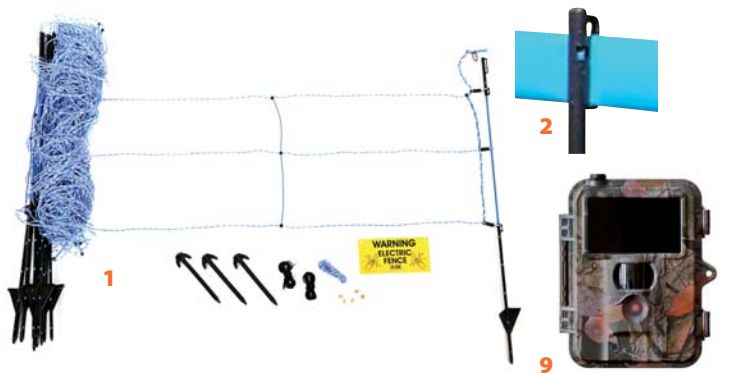

Obj. č.	Popis	Kč bez DPH	Kč s DPH	
1	33 935 Sít proti divoké zvěři výška 75 cm, délka 50 m, jednoduchá špička	1 500,00	1 815,00	A
2	33 974 Signální páska pro síť proti divoké zvěři, modrá, 250 m	340,00	411,40	A
3	55 750 Hagopur komplet Duftzaun	5 180,00	6 267,80	C
4	55 753 Pěna Duftzaun 750 ml	435,00	526,40	C
5	55 754 Koncentrát Duftzaun 500 ml	390,00	471,90	C
6	55 756 Koncentrát proti černé zvěři 500 ml	355,00	429,60	C
7	55 757 Sprej proti kunám 200 ml	325,00	393,30	C
8	55 758 Hliníkové vložky Hagopur Alufolien 10 ks	270,00	326,70	C
9	33 321 Fotopast UOVision UV 595, dosah 15-20 m (bez paměťové karty)	4 371,90	5 290,00	B

**Náš tip:** pro ovce je nutné použít zdroje impulzů s minimálním výkonem 3 J (např. MINOTOR - 33 972)

**OVINET**

90 cm      108 cm

1 x 0.25 mm měď  
+ 5 x 0.20 mm nerez

15 cm  
13 cm  
13 cm  
9 cm  
9 cm  
9 cm  
9 cm  
13 cm

3 x 0.20 mm nerez

0.27 Ω/m\*

18 cm

15 cm  
13 cm  
13 cm  
9 cm  
9 cm  
9 cm  
9 cm  
13 cm

3 x 0.20 mm nerez

0.25 Ω/m\*

17,5 cm      17,5 cm

1

*svislé propojení lankem*

**TITANNET**

90 cm      108 cm

1 x 0.25 mm měď  
+ 5 x 0.20 mm nerez

15 cm  
13 cm  
13 cm  
9 cm  
9 cm  
9 cm  
9 cm  
13 cm

3 x 0.20 mm nerez

0.27 Ω/m\*

15 cm

15 cm  
13 cm  
13 cm  
9 cm  
9 cm  
9 cm  
9 cm  
13 cm

3 x 0.20 mm nerez

0.25 Ω/m\*

30 cm      30 cm

2

*svislé propojení plastovou spojkou*

**EASYNET**

105 cm

3 x 0.30 mm  
TricOND  
= max. 10 000 m  
(nerez = 2.000 m)  
0.18 Ω/m

105 cm  
72 cm  
46 cm  
19 cm

90 cm      90 cm      0 cm

99 508

3

*svislé propojení plastovou spojkou*

Obj. č.	Popis	Kč bez DPH	Kč s DPH	A
1 33 337	OVINET výška 90 cm, délka 50 m, jednoduchá špička	1 600,00	1 936,00	A
1 34 003	OVINET výška 90 cm, délka 50 m, dvojitá špička	1 700,00	2 057,00	A
1 33 338	OVINET výška 108 cm, délka 50 m, dvojitá špička	1 850,00	2 238,50	A
2 33 152	TITANNET výška 90 cm, délka 50 m, jednoduchá špička	1 800,00	2 178,00	A
2 33 153	TITANNET výška 108 cm, délka 50 m, dvojitá špička	2 100,00	2 541,00	A
3 33 163	EASYNET výška 105 cm, délka 50 m, jednoduchá špička	1 800,00	2 178,00	A
99 505	Náhradní tyčka OVI-TITANNET, jednoduchá špička, 90 cm	55,00	66,60	A
99 595	Náhradní tyčka OVI-TITANNET, dvojitá špička, 90 cm	60,00	72,60	A
99 507	Náhradní tyčka OVI-TITANNET, dvojitá špička, 108 cm	70,00	84,70	A



Obj. č.	Popis	Kč bez DPH	Kč s DPH	
1 55 610	STANDARD, výška 90 cm, 7 drátů, oko 15 cm, délka 50 m	820,00	992,20	C
1 55 611	STANDARD, výška 100 cm, 7 drátů, oko 15 cm, délka 50 m	875,00	1 058,80	C
1 55 612	STANDARD, výška 100 cm, 10 drátů, oko 30 cm, délka 50 m	730,00	883,30	C
1 55 613	STANDARD, výška 120 cm, 10 drátů, oko 30 cm, délka 50 m	800,00	968,00	C
1 55 615	STANDARD++, výška 120 cm, 13 drátů, oko 15 cm, délka 50 m	950,00	1 149,50	C
2 55 66..	TORUS, výška 100 cm / 120 cm, drát 2,5 mm, oko 15 cm, d. 100 m	www.vseprofarmu.cz		C
3 55 66..	TITAN, výška 120 cm / 190 cm, drát 2,5 mm, oko 15 cm, délka 100 m	www.vseprofarmu.cz		C
4 54 90..	Svorka telegrafická U, FeZn, 3,8 × 38 mm, cca 190 ks, 1 / 5 kg	od 70,00	84,70	C
4 55 664	Svorka telegrafická s protihroty, 3,5 × 47 mm, 50 ks	50,00	60,50	C
5 33 46..	Spojka Al lisovací na ocelová lanka 1,5 / 2 / 2,5 mm, 30 (20) ks	od 220,00	266,20	C
6 33 472	Kleště na lisovací sponky HSC 350	1 800,00	2 178,00	C
7 55 805	Kleště vázací Rapid FP222 pro připevnění pletiva k vodícímu drátu	700,00	847,00	C
8 55 663	Spony Rapid VR 22, pozink, 50 ks	12,00	14,50	C

# 34 Ventily pro napáječky a žlaby



Obj. č.	Popis	Kč bez DPH	Kč s DPH	
1	44 578 Plovákový, pro tlak 0-10 at - 3/4"	340,00	411,40	A
2	44 401 Plovákový pro míčovky, výkl. žlaby a 16, 50, 100 a 180 l žlab 1/2"	460,00	556,60	A
2	44 410 Plovákový pro ovál. zel. nap. žlaby 600 a 1000 l - 1/2" - prodloužený	430,00	520,30	A
3	44 417 Plovákový pro ovál. čer. nap. žlaby 600 a 1000 l - 3/4" - 180 l/min.	700,00	847,00	A
4	43007 Plovákový pro celokovou napáječku 44 415, úzký, 1/2"	320,00	387,20	A
4	44 406 Plovákový pro DBL 4 - 1/2"	360,00	435,60	A
5	44 411 Plovákový pro žlaby 400 a 800 l - 3/4"	590,00	713,90	A
6	33 171 Plastový pro SB1, SB 2, UT 400 - pro tlak 1 - 5 at, 1/2"	150,00	181,50	A
6	33 172 Plastový pro SB1, SB 2, UT 400 - pro tlak 0,4 - 1 at, 1/2"	130,00	157,30	A
7	44 003 Mosaz pro ECO litinovou a plastovou napáječku, 1/2"	90,00	108,90	A
8	44 629 KLASIK, mosazný kolík, hliníkový jazyk, komplet, 3/4"	240,00	290,40	B
9	44 144 S kloboučkem, 3/4"	270,00	326,70	B
10	44 000 Mosaz pro LMN 060 CZ, 3/4"	230,00	278,30	B
11	99 403 Mosaz pro SB 88 H s regulací, 1/2"	800,00	968,00	B
12	44 001 Trubkový, 1/2"	310,00	375,10	A
13	44 414 Plovákový pro napáječky LAKCHO, 1/2"	680,00	822,80	A
14	44 419 Plovákový pro napáječky SB 110, 1/2"	690,00	834,90	A



Obj. č.	Popis	Kč bez DPH	Kč s DPH	A
1 44 413	Vak na vodu do stavebního kolečka, 80 l	305,00	369,10	A
2 33 986	Napájecí žlab plastový s ventilem, 50 l černý, 685 × 457 × 255	1 350,00	1 633,50	A
3 33 994	Napájecí žlab plastový s ventilem, 100 l, černý, 889 × 545 × 330	1 750,00	2 117,50	A
3 33 993	Napájecí žlab plastový s ventilem, 180 l, černý, 1 300 × 474 × 580	1 850,00	2 238,50	A
3 33 990	Napájecí žlab plastový s ventilem, 400 l, černý, 1 500 × 685 × 533	3 450,00	4 174,50	A
4 33 992	Napájecí žlab plastový s ventilem, 870 l, černý, Ø 1 425 × 675	5 850,00	7 078,50	A
5 33 983	Napájecí žlab plastový s ventilem 600 l, černý, 1 600 × 1190 × 700	5 450,00	6 594,50	A
5 33 985	Napájecí žlab plastový s ventilem 1 000 l, černý, 2 180 × 1190 × 700	7 750,00	9 377,50	A
44 059	Membránová napáječka AQUAMAT II - skot	5 400,00	6 534,00	A
6 44 058	Membránová napáječka AQUAMAT II - skot + tele	5 800,00	7 018,00	A
7 33 942	Membránová napáječka L 3 - skot	6 200,00	7 502,00	A
8 33 963	Membránová napáječka L 4 - koně, telata	6 500,00	7 865,00	A
9 33 943	Sací koš pro L 3, L 4 - plastový, se zpětnou klapkou	230,00	278,30	A
99 473	Hadice spirálová 1" pro membránové napáječky (cena za bm)	35,00	42,40	A

# 36 Napájecí žlaby GEA



Obj. č.	Popis	Kč bez DPH	Kč s DPH
1 44 097	Thermo Watermatic 150, 16 l	10 300,00	12 463,00
1 44 098	Thermo Watermatic 300, 31 l	12 600,00	15 246,00
2 44 068	Thermo Watermaster 54, 68 l	26 200,00	31 702,00
2 44 069	Thermo Watermaster 90, 114 l	34 000,00	41 140,00
3 44 099	Thermo Watermaster 600, 106 l	22 200,00	26 862,00
3 44 025	Thermo Watermaster 1200, 227 l	39 000,00	47 190,00
4 44 043	Vyhřívací těleso s termostatem 230 V, 250 W	2 600,00	3 146,00
5 44 146	MULTI 220 S, 145 l	12 000,00	14 520,00
5 44 147	MULTI 220 EL, 145 l, s vyhříváním 24 V, 342 W	17 000,00	20 570,00
6 44 150	MUTI-TWIN, 200 l	18 300,00	22 143,00
6 44 151	MUTI-TWIN, 200 l, s vyhříváním 24 V, 240 W	21 500,00	26 015,00
7 44 152	MUTI-TWIN, 200 l, prodloužení bez ventilů	11 300,00	13 673,00
7 44 153	MUTI-TWIN, 200 l, prodloužení bez ventilů 24 V, 160 W	14 500,00	17 545,00

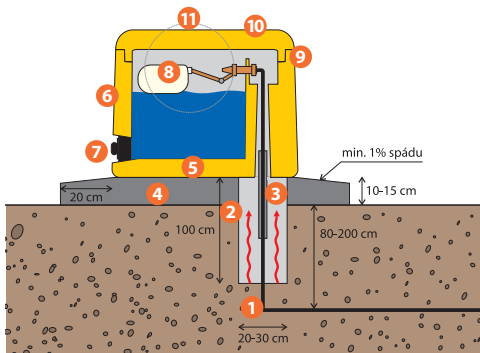

- 1 Přívod vody
- 2 Montážní šachta
- 3 Tepelná izolace
- 4 Podstavec
- 5 Dno napáječky s izolací
- 6 Stěna s izolací
- 7 Vypouštěcí otvor
- 8 Plovák
- 9 Těsnění
- 10 Víko napáječky s izolací
- 11 Míč, čočka



15-20 ks skotu



35-40 ks skotu



3 40-50 ks skotu



4

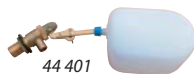

44 401

Obj. č.	Popis	Kč bez DPH	Kč s DPH	B
1 33 984	Míčová napáječka jednoduchá JFC, 25 l, 62 × 56 × 35 cm	7 200,00	8 712,00	B
2 33 029	Míčová napáječka dvojitá JFC, 80 l, 99 × 60 × 44 cm	9 900,00	11 979,00	B
3 33 033	Míčová napáječka dvojitá s třmeny, 100 l, 115 × 688 × 58 cm	10 900,00	13 189,00	B
4 44 409	Zátka se šroubem - velká	220,00	266,20	B

# 38 Napáječky miskové



Obj. č.	Popis	Kč bez DPH	Kč s DPH	
1 33 710	ECO - plastová, zelená, s mosazným ventilem	380,00	459,80	A
2 33 952	SB 1 - plastová pro koně, černá, s plastovým ventilem	420,00	508,20	A
2 33 944	SB 1 - plastová pro koně s pojistkou, zelená, s plast. ventilem	550,00	665,50	A
2 44 039	SB 2 - jako SB 1 připravená pro vyhřívání, s plastovým ventilem	690,00	834,90	A
3 33 387	ECO - litinová, lakovaná, nerezový jazyk s mosazným ventilem	350,00	423,50	A
4 33 388	UT 400 SDP - litinová, smaltovaná s plastovým ventilem	680,00	822,80	A
5 44 627	LMN 060 CZ - litinová, smaltovaná s mosazným ventilem	1 220,00	1 476,20	B
6 44 601	NMS litinová mísa standard, bez ventilu	610,00	738,10	B
7 44 048	K 75 - plastová s trubkovým mosazným ventilem	770,00	931,70	A
8 33 309	SUEVIA 10 P - plastová s trubkovým mosazným ventilem	750,00	907,50	C
9 33 964	SB 12 K pro ovce a kozy, plastová	640,00	774,40	A





Obj. č.	Popis	Kč bez DPH	Kč s DPH	
1	44 412 Ventil plovákový s krytem a úchytem 1/2"	480,00	580,80	A
2	33 988 Kompaktní plovákový ventil SV 4, pro tlak 1 - 5 at	550,00	665,50	A
3	44 415 Kovová, pozinkovaná	650,00	786,50	A
4	33 700 SB 104 NT plastová, možno vyhřívat topným tělesem	950,00	1 149,50	A
5	33 679 SB 110 NT plastová 0 - 7 at, možno vyhřívat topným tělesem	1 050,00	1 270,50	A
5	33 664 SB 112 NT plastová 0 - 5 at, možno vyhřívat topným kabelem	1 090,00	1 318,90	A
6	44 032 SB 24 plastová, možno vyhřívat topným kabelem	1 200,00	1 452,00	A
7	33 702 DBL-ECO plastová	770,00	931,70	A
8	33 701 DBL 4 plastová	1 020,00	1 234,20	A
9	33 989 Napájecí žlab plastový, 16 l, zelený, 39 × 39 × 31 cm	1 330,00	1 609,30	A
10	33 900 Napájecí žlab plastový, 22 l, zelený, 66 × 48 × 24 cm	1 350,00	1 633,50	A

# 40 Vyhřívané napáječky



Obj. č.	Popis	Kč bez DPH	Kč s DPH	
1	44 037 SB 2 H plastová jazyková, kabel s termostatem, 24 V, 33 W	2 100,00	2 541,00	A
2	44 038 SB 2 H RBH plastová jazyková, kabel s termostatem, 24 V, 54 W	2 420,00	2 928,20	A
3	44 063 SB 22 H RBH plastová níplová, kabel s termostatem, 24 V, 66 W	2 940,00	3 557,40	A
4	44 035 SB 112 H RBH plast. plováková, kabel s termostatem, 24 V, 66 W	2 820,00	3 412,20	A
5	44 031 SB 24 H RBH plast. plováková, kabel s termostatem, 24 V, 66 W	3 100,00	3 751,00	A
6	44 416 H 10 litinová s trubkovým ventil., s topným tělesem, 24 V, 80 W	3 200,00	3 872,00	A
7	33 930 SB 88 H litinová jazyková, s topným tělesem, 24 V/60 W	4 030,00	4 876,30	A
8	44 01.. LAKCHO plastová plováková, s topným tělesem, 24 V, 50 W/80 W	5 300,00	6 413,00	A
9	44 01.. Podstavec pod nap. LAKCHO 30 × 60 cm / 30 × 40 cm, plastový	od 2000,00	2 420,00	B



33 724 - 200 W  
33 744 - 300 W  
33 728 - 400 W  
33 746 - 500 W

Více informací o samoregulačních topných kabelech na [www.kamir.cz](http://www.kamir.cz)

Obj. č.	Popis	Kč bez DPH	Kč s DPH	
1 33 725	Oběžné čerpadlo s vyhříváním ZPS, bez desky	15 200,00	18 392,00	C
2 33 726	Termostat pro oběžné čerpadlo a trafo, 230 V	2 150,00	2 601,50	B
3 33 932	Termostat pro SB 88 provedení 24 V do 270 W	1 580,00	1 911,80	B
3 33 707	Termostat pro HS provedení 24 V do 270 W	1 420,00	1 718,20	B
4 44 641	Vyhřívací kabel LISTER, 24 V, 2 × 1 m, 11 W	230,00	278,30	B
4 44 642	Vyhřívací kabel LISTER, 24 V, 2 × 1,6 m, 18 W	340,00	411,40	B
4 44 644	Vyhřívací kabel LISTER, 24 V, 2 × 3 m, 33 W	520,00	629,20	B
4 44 647	Vyhřívací kabel LISTER, 24 V, 2 × 8,3 m, 91 W	1 320,00	1 597,20	B
4 44 650	Vyhřívací kabel LISTER, 24 V, 2 × 23,4 m, 258 W	2 990,00	3 617,90	B
5 33 72..	Trafo 230/24 V, 200 W / 300 W / 400 W / 500 W	od 950,00	1 149,50	B
6 33 70..	Topné těleso HS 24 V / 60 W, 10 cm / 60 cm / 100 cm	od 1 870,00	2 262,70	B
7 99 62..	Vyhřívací kabel samoregulační 11 W / 17 W, 230 V - metráž	od 146,00	176,70	B
99 623	Ukončovací a propojovací sada	355,00	429,60	C
99 62..	Připojovací kabel se zástrčkou 3 m / 5 m	od 142,00	171,80	B

## 42 Sítě, gumové žlaby, držáky na sůl



Obj. č.	Popis	Kč bez DPH	Kč s DPH	A
1	55 982 Sít' na seno, oko 12 × 12 cm	95,00	115,00	A
2	33 98.. Krmná mísa na zem, gumová s úchyty, cca 11 l / 20 l / 32 l	od 240,00	290,40	A
3	33 617 Krmná mísa na zem, gumová, cca 60 l	640,00	774,40	A
4	33 873 Žlab gumoplastový, kulatý, 45 l	140,00	169,40	A
5	44 04.. Žlab gumoplastový, obdélníkový, 65 l / 180 l / 250 l	od 165,00	199,70	B
6	44 045 Žlab gumoplastový, kulatý, 750 l	2 250,00	2 722,50	B
7	33 482 Žlab gumový, k zavěšení, obdélníkový, šedý, cca 15 l	510,00	617,10	A
8	33 98.. SL 3 - držák na sůl plastový, šedý / černý / zelený	od 50,00	60,50	A
9	33 981 SL 3 FLEXI - držák na sůl plastový, zelený	80,00	96,80	A
10	33 832 Odměrka plastová na krmení s boční rukojetí, 2 kg	55,00	66,60	A
10	39 832 Odměrka plastová na krmení s boční rukojetí, 2 kg, s logem	50,00	60,50	A
11	33 837 Lopatka plastová na krmení s čelní rukojetí, 2 kg	55,00	66,60	A
11	39 837 Lopatka plastová na krmení s čelní rukojetí, 2 kg, s logem	50,00	60,50	A
12	44 634 Fanka plastová, 1,5 l	80,00	96,80	A



Obj. č.	Popis	Kč bez DPH	Kč s DPH	A
1 33 76..	Vědro zednické, černé, 5 l / 12 l / 20 l	od 32,00	38,70	A
2 33 878	Kbelík ze stabilního PVC 12 l, olivově zelený	95,00	115,00	A
3 33 783	Vědro kovové, pozinkované 15 l	95,00	115,00	B
4 33 48..	Kbelík pro koně, 12 l, závěsný, růžový / červený / zelený / modrý	215,00	260,20	A
5 34 009	Kbelík GEWA pro koně 12 l s plastovým držákem, logo Kamír	150,00	181,50	A
6 34 008	Víko pro kbelík GEWA pro koně 12 l	35,00	42,40	A
7 99 458	Držáky pro kbelíky a žlaby, 1 pár, plast	45,00	54,50	A
8 99 537	Držáky pro kbelíky a žlaby, 1 pár, pozink	105,00	127,10	A
9 44 497	Kbelík široký, 17 l, zelený	115,00	139,20	A
10 33 473	Kbelík plastový s úchyty, zelený, 45 l	255,00	308,60	A
11 33 47..	Kbelík Flexi, barva červená / žlutá / modrá, 28 l	140,00	169,40	A
11 33 47..	Kbelík Flexi, barva červená / zelená / modrá, 42 l	180,00	217,80	A

# 44 Plastové žlaby



Obj. č.	Popis	Kč bez DPH	Kč s DPH	A
1	33 483 Žlab plastový s úchyty, kruhový, 8 l, 22 × 27 × 27 cm	165,00	199,70	A
2	33 087 Žlab plastový, 4 l, 22 × 21 × 21 cm	135,00	163,40	A
3	33 595 Žlab plastový KA, 8,5 l, 33 × 27 × 13 (22) cm, zelený	180,00	217,80	A
4	33 594 Žlab plastový KA, 8,5 l, 33 × 27 × 13 (22) cm, černý	160,00	193,60	A
5	33 589 Hrana pro hříbata, zelená	180,00	217,80	A
6	33 593 Žlab plastový KA, 13 l, s úchytem 33 × 28 × 38 cm, zelený	190,00	229,90	A
7	33 592 Žlab plastový KA, 13 l, s úchytem 33 × 28 × 38 cm, černý	160,00	193,60	A
8	33 581 Žlab plastový KA, 13,5 l, s držákem, 33 × 27 × 23 (33) cm, zelený	230,00	278,30	A
9	33 582 Žlab plastový KA, 13,5 l, s držákem, 33 × 27 × 23 (33) cm, černý	200,00	242,00	A
10	33 064 Žlab plastový rovný, 16 l, 41 × 33 × 32 cm	360,00	435,60	A
11	33 668 Žlab s hranou rovný JFC, 15 l, 40 × 34 × 19 cm, zelený	620,00	750,20	A
12	33 577 Žlab plastový KA, 12 l, 33 × 27 × 23 cm, zelený	250,00	302,50	A
13	33 578 Žlab plastový KA, 12 l, 33 × 27 × 23 cm, černý	220,00	266,20	A



Obj. č.	Popis	Kč bez DPH	Kč s DPH	A
1	33 023 Žlab rohový (s 9537 možno zavěsit), 26 l, 46 × 46 × 30 cm	295,00	357,00	A
2	33 570 Žlab plastový KA rohový, 24 l, 45 × 45 × 26 cm, zelený	400,00	484,00	A
3	33 584 Hrana žlab plastový KA rohový, 24 l, pro rohový žlab	170,00	205,70	A
4	33 669 Žlab s hranou rohový JFC, 20 l, 66 × 42 × 19 cm	620,00	750,20	A
5	99 447 Vypouštěcí zátka pro žlaby JFC	90,00	108,90	A
6	33 588 Žlab závěsný s vnější hranou, 42 l, 100 × 28 (35) × 24 cm	1 030,00	1 246,30	A
7	33 996 Žlab, 70 cm s hranou, závěsný, 23 l, 71 × 38 × 30 / 18 cm	980,00	1 185,80	A
8	33 995 Žlab, 140 cm s hranou, závěsný, 45 l, 142 × 38 × 30 / 18 cm	1 700,00	2 057,00	A
9	33 855 Žlab rohový, kovový, pozink, 35 l, 45 × 34 × 24 cm	860,00	1 040,60	A
10	33 856 Žlab rovný, kovový, pozink, 35 l, 44 × 44 × 24 cm	880,00	1 064,80	A
11	33 857 Žlab oblý, kovový, pozink, 28 l, 55 × 35 × 24 cm	1 175,00	1 421,80	A
12	33 858 Žlab rovný s hranou, kovový, pozink, 35 l, 50 × 35 × 22 cm	540,00	653,40	A
13	44 145 Zásobník na sypké krmivo, 750 kg, 1000 l	7 000,00	8 470,00	C

# 46 Příkrmiště pro skot a koně



Obj. č.	Popis	Kč bez DPH	Kč s DPH
1 33 498	Příkrmiště plastové zelené, průměr 185 cm, 10 míst	5 700,00	6 897,00 C
2 33 502	Příkrmiště kruhové výška 80 cm, pozink, se sítí, průměr 170 cm	3 700,00	4 477,00 C
3 33 516	Příkrmiště kruhové výška 80 cm, pozink, plné, průměr 210 cm	6 400,00	7 744,00 C
4 33 500	Příkrmiště kruhové pozink, se sítí, průměr 170 cm, 10 míst	6 800,00	8 228,00 C
4 33 569	Příkrmiště kruhové pozink, se sítí, průměr 210 cm, 12 míst	8 500,00	10 285,00 C
5 33 501	Příkrmiště kruhové pozink, plné, průměr 170 cm, 10 míst	8 300,00	10 043,00 C
5 33 503	Příkrmiště kruhové pozink, plné, průměr 210 cm, 12 míst	9 900,00	11 979,00 C
6 33 514	Prodloužení ke kruhovému krmišti v průměru 170 cm, 3 místa	2 700,00	3 267,00 C
7 33 51..	Síť krycí do příkrm. 2,8 × 2,8 m, oko 4,5 × 4,5 cm / 10 × 10 cm	od 1 950,00	2 359,50 B
7 31 51..	Síť krycí do příkrm. 3,6 × 2,4 m, oko 4,5 × 4,5 cm / 10 × 10 cm	od 2 100,00	2 541,00 B
8 33 549	Střeška pro příkrmiště 170 a 210 cm otočná s plachtou	6 200,00	7 502,00 C
9 33 556	Příkrmiště plastové pro koně - zvon, průměr 180 cm, 4 místa	7 100,00	8 591,00 C
10 33 524	Žlab pozink, 250 × 73 × 62 cm, 460 l	5 000,00	6 050,00 C



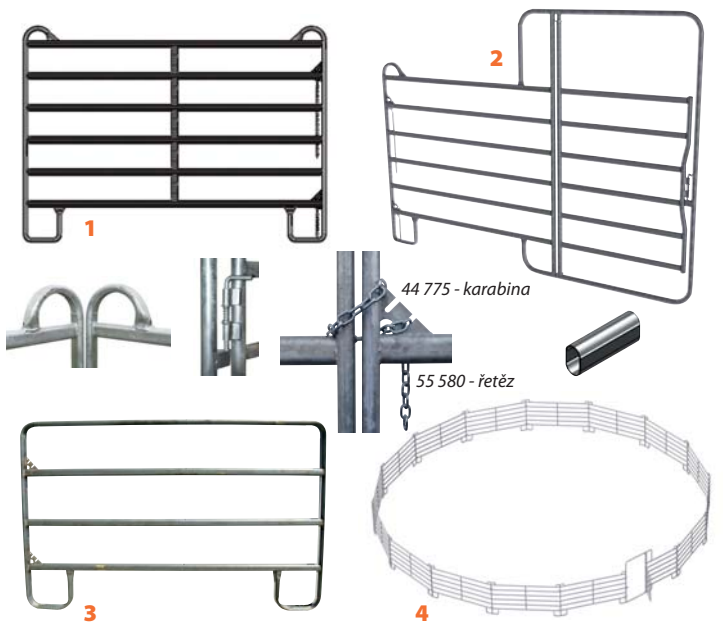

Obj. č.	Popis	Kč bez DPH	Kč s DPH
1 33 300	Panel ohradní pozink, 6 příček, v. 1,6 m, řetěz, délka 2,5 m	1 900,00	2 299,00 C
1 33 301	Panel ohradní pozink, 6 příček, v. 1,6 m, řetěz, délka 3,0 m	2 100,00	2 541,00 C
1 33 302	Panel ohradní pozink, 6 příček, v. 1,6 m, řetěz, délka 3,55 m	2 300,00	2 783,00 C
2 33 303	Panel ohradní s dveřmi pozink, 6 př., v. 1,6 m, řetěz, délka 2,5 m	3 300,00	3 993,00 C
2 33 304	Panel ohradní s dveřmi pozink, 6 př., v. 1,6 m, řetěz, délka 3,0 m	3 500,00	4 235,00 C
2 33 305	Panel ohradní s dveřmi pozink, 6 př., v. 1,6 m, řetěz, délka 3,55 m	3 700,00	4 477,00 C
3 33 560	Panel ohradní pozink, 4 příčky, v. 1,45 m, řetěz, délka 2,0 m	1 550,00	1 875,50 C
33 559	Panel ohradní s dveřmi poz., 4 příčky, v. 1,45 m, řetěz, délka 2,0 m	2 000,00	2 420,00 C
4 44 660	Kruhová jízďárna průměr: 15 m, 22 panelů 2 m + 1 dveře	34 800,00	42 108,00 C
4 44 661	Kruhová jízďárna průměr: 15,2 m, 15 panelů 3 m + 1 dveře	34 800,00	42 108,00 C

# 48 Manipulační soupravy pro skot

- kontrola a doplňování ušních známek
- přístup pro inseminaci
- kontrola březosti
- pomoc při telení
- odběr krve
- možnost očkování
- třídění stáda
- nakládání

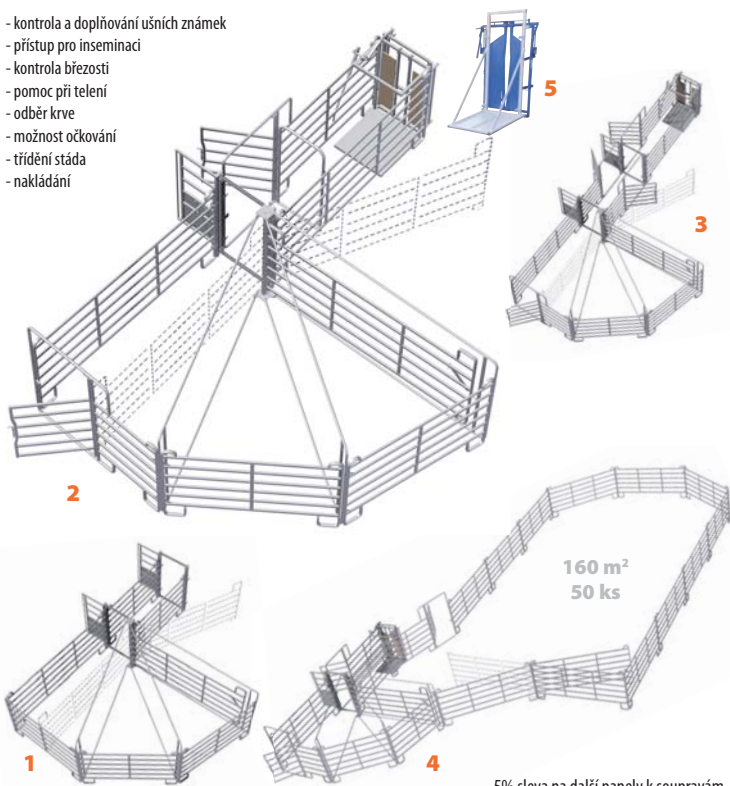

5% sleva na další panely k soupravám

Obj. č.	Popis	Kč bez DPH	Kč s DPH
1 33 552	Naháněcí a manipulační souprava ECONOMY	29 900,00	36 179,00 C
2 33 509	Naháněcí a manipulační souprava STANDARD	50 600,00	61 226,00 C
3 33 547	Naháněcí a manipulační souprava STANDARD +	63 900,00	77 319,00 C
4 33 510	Naháněcí a manipulační souprava STANDARD komplet	82 600,00	99 946,00 C
5	Příplatek k provedení STANDARD s fixačním čelem Priefert	8 000,00	9 680,00 C



- očkování
- odběr krve
- kontrola a doplnění ušních známek
- ošetřování paznehtů
- pomoc při porodech
- zjišťování březosti



Obj. č.	Popis	Kč bez DPH	Kč s DPH	
1 33 534	Fixační klec, pozink	52 000,00	62 920,00	€
2 33 539	Podvozek pro klec, pozink	3 050,00	3 690,50	€
3 33 533	Zadní dvířka, pozink	3 200,00	3 872,00	€
4 33 531	Koš k fixačnímu čelu a k fixační kleci, pozink	2 900,00	3 509,00	€
5 33 530	Čelo fixační bez záchytného koše, pozink	22 000,00	26 620,00	€
6 33 519	Rozpěrný rám pro manipulační uličku - vnitřní, pozink	1 500,00	1 815,00	€
7 33 521	Rám k hnací chodbě s posuvnou brankou, pozink	4 500,00	5 445,00	€
8 33 513	Fixační čelo Priefert, lakované	25 650,00	31 036,50	€
9 33 558	Rám pro fixační čelo Priefert, lakovaný	4 800,00	5 808,00	€

# 50 Vážení velkých zvířat



Obj. č.	Popis	Kč bez DPH	Kč s DPH
1	44 134 Průchozí žlab pro tenzometrickou váhu, pozink s gumou	9 900,00	11 979,00
2	44 657 Průchozí žlab pro váhu komplet, 2 × panel 2,5 m, 2 × branka	22 300,00	26 983,00
3	66 735 Váha ližinová 2 × 800 mm, do 1 500 kg, AFW - LCD	24 800,00	30 008,00
4	44 131 Váha ližinová 2 × 800 mm, do 1 500 kg, FORMATIC7D - LED	29 500,00	35 695,00
5	34 601 Váha desková do 500 kg, LCD	13 400,00	16 214,00
5	34 602 Váha desková do 1 000 kg, LCD	18 200,00	22 022,00
6	34 603 Váha desková do 1 500 kg, LED	26 900,00	32 549,00



Váhy nelze cejchovat

Obj. č.	Popis	Kč bez DPH	Kč s DPH	
1 33 09..	Váha závěsná pružinová do 10 kg / 50 kg / 100 kg	od 70,00	84,70	A
2 33 08..	Váha závěsná ciferníková do 25 kg / 50 kg / 100 kg / 250 kg	od 410,00	496,10	A
3 55 99..	Váha závěsná digitální do 10 kg / 20 kg / 40 kg	od 510,00	617,10	A
4 33 057	Váha závěsná digitální do 50 kg, dělení 20 g	670,00	810,70	A
5 33 794	Váha závěsná digitální, do 300 kg, dělení 100 g	1 820,00	2 202,20	A
6 33 058	Váha závěsná digitální do 300 kg, dělení 100 g	3 400,00	4 114,00	A
7 33 060	Váha stolní digitální do 150 kg, dělení 50 g	2 780,00	3 363,80	A
8 34 604	Váha desková, digitální do 2 500 kg, LED-Display	25 000,00	30 250,00	C
9 33 079	Pásková míra pro skot a prasata	200,00	242,00	A
10 33 078	Teploměr - vlhkoměr	195,00	236,00	A
11 33 062	Teploměr stájový (-30 + 50)	45,00	54,50	A
12 33 284	Teploměr maximo - minimální	180,00	217,80	A
12 33 290	Teploměr maximo - minimální, digitální	280,00	338,80	A
13 33 382	Srážkoměr plastový	47,00	56,90	A

## Příklady cen tunelů typu SUPER (sníh 160 kg/m<sup>2</sup> a vítr 90km/hod.)

Šířka (m)	Výška (m)	Délka (m)	Cena materiálu s dopravou Kč bez DPH	Cena s montáží včetně mechanizace Kč bez DPH
6,2	4	9	84 000,00	107 000,00
8,2	5	12	149 000,00	174 000,00
9,2	6,2	15	206 000,00	238 000,00
10,2	6,6	18	269 000,00	305 000,00

Těž dodáváme v provedení MAXI se silnějším profilem pro maximální zátěž sněhu 240 kg/m<sup>2</sup> a šíře 12 m.



1



cena přístřešku je uvedena bez vnitřních dělicích panelů

2

1 balík = cca 0,5 m<sup>3</sup> volně sypaných hoblin z chemicky neošetřeného materiálu, vlhkost 12 %, bez prachu

Obj. č.	Popis	Kč bez DPH	Kč s DPH
1 44 664	Přístřešek mobilní pro koně s plachtovou střechou 3 × 3 m	26 000,00	31 460,00
1 44 663	Přístřešek mobilní pro koně s plachtovou střechou 6 × 3 m	36 000,00	43 560,00
2 88 370	Podestýlka z dřevěných hoblin, sušená, lisovaný balík 96 l / 460 l	200,00	242,00

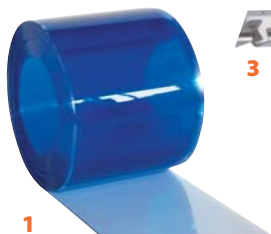

1



3



2

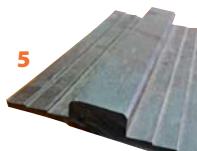

5



6

kladívko

495,- Kč/m<sup>2</sup>

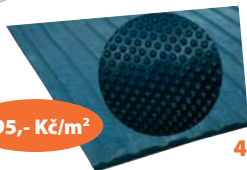

4



6

textil



6

karo



7

405,- Kč/m<sup>2</sup>

Obj. č.	Popis	Kč bez DPH	Kč s DPH
1 34 710	Protiprůvanový pás PVC, transparentní, 25m, 30 cm, 3 mm	2 450,00	2 964,50 C
1 34 712	Protiprůvanový pás PVC, transparentní, 25m, 20 cm, 2 mm	1 300,00	1 573,00 C
2 34 714	Spona nerezová, pro PVC clonu, šířka 30 cm	65,00	78,65 C
2 34 715	Spona nerezová pro PVC clonu, šířka 20 cm	50,00	60,50 C
3 34 716	Lišta s háčky nerez, pro PVC clony, délka 100 / 125 / 150 / 200 cm	od 310,00	375,10 C
4 33 655	Deska podlahová, guma, 122 × 183 × 1,8 cm (2,2 m <sup>2</sup> )	1 200,00	1 452,00 B
5	Deska podlahová, guma, schodnice 125 × 120 cm	1 378,00	1 667,40 C
6	Deska podlahová, guma, otisk textil/textil, š. 120, t. 0,6 cm, cena za bm	610,00	738,10 C
6	Deska podlahová, guma, otisk kladívkový/textil, š. 120, t. 0,6 cm, bm	610,00	738,10 C
6	Deska p., guma, otisk kladívkový/textil, vložený textil, š. 120, t. 0,6 cm, bm	850,00	1 028,50 C
7 34 725	Zatrávňovací dlaždice 33 × 33 × 5 cm, stěna 5 mm, černá	45,00	54,50 C

# 54 Ošetřování paznehtů skotu



1



2



3



4

5



6



7

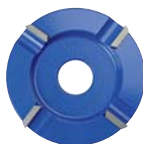

8

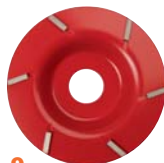

9

Obj. č.	Popis	Kč bez DPH	Kč s DPH	
1	44 160 Technovit®-2-Bond, kompletní sada bez pistole	1 130,00	1 367,30	A
2	44 161 Technovit®-2-Bond, náhradní náplň 160 ml	650,00	786,50	A
3	44 162 Dávkovací pistole pro Technovit®-2-Bond	800,00	968,00	B
4	44 163 Nástavec směšovací pro Technovit®-2-Bond, 10 ks	180,00	217,80	A
5	44 164 Podložka paznehtní dřevěná, 112 mm	20,00	24,20	A
5	44 165 Podložka paznehtní dřevěná, 130 mm	25,00	30,30	A
6	33 676 Kotouč hliníkový s 6 řeznými segmenty, 120 mm	3 520,00	4 259,20	A
	33 678 Náhradní segmenty sada 3 ks	890,00	1 076,90	A
7	33 677 Brusný kotouč, oboustranný, 115 mm	1 030,00	1 246,30	A
8	44 167 Kotouč pro broušení paznehtů Super Profi, 90 mm, 3 mm	2 495,00	3 019,00	A
9	44 168 Kotouč pro broušení paznehtů P6, 105 mm, 1,8 mm	1 750,00	2 117,50	A





Obj. č.	Popis	Kč bez DPH	Kč s DPH	
1	33 670 Lavážní vana JFC pro skot, 210 × 80 × 21 cm	4 350,00	5 263,50	B
1	33 658 Lavážní vana JFC pro skot, 245 × 77 × 20 cm	5 400,00	6 534,00	B
	11 424 PEDILINE 25 l, pro dezinfekci paznehtů	4 955,00	5 995,60	C
2	33 78.. Kopytní nůž PROFI, úzký, pravý / levý	240,00	290,40	B
2	33 74.. Kopytní nůž PROFI, široký, pravý / levý	240,00	290,40	B
3	33 786 Kopytní nůž PROFI oboustranný, střední	247,90	300,00	B
4	33 916 Kleště na paznehty převodové, široké	725,00	877,30	A
5	33 134 Dehet bukový, 5 kg	395,00	478,00	A
6	33 920 Páska dehtová, 45 mm, 25 m	195,00	236,00	A
7	44 166 Páska lepicí „stříbrná“, 50 mm, 5 m	175,00	211,80	A
8	88 853 Obinadlo bavlna/viskóza KLAUDIA, 10 ks, 80 mm, 6 m, pruž. 0%	330,00	399,30	A
8	88 851 Obinadlo elastické FIXINO, 20 ks, 100 mm, 4 m, pružnost 140%	195,00	236,00	A
8	88 852 Obinadlo mulové MULINO, 20 ks, 100 mm, 4 m, pružnost 0%	200,00	242,00	A
8	88 850 Obinadlo elastické STRETCHINO, 80 mm, 5 m, pružnost 50%	25,00	30,30	A
9	33 674 Paznehtní návlečka pro velká zvířata - plast	410,00	496,10	A

# 56 Porodnické pomůcky



Obj. č.	Popis	Kč bez DPH	Kč s DPH	
1	33 940 Páka na telení GH 1, délka 1,7 m	4 350,00	5 263,50	A
2	33 938 Páka na telení GH 5, délka 2 m, rozložitelná	4 500,00	5 445,00	A
3	33 506 Páka na telení 2020, délka 1,8 m, plastová opěrka	4 350,00	5 263,50	A
4	33 888 Páka na telení s pružným obloukem 57 cm, d. 1,8 m, rozložitelná	7 220,00	8 736,20	A
5	33 962 Provázky porodní pro páky (2 ks)	90,00	108,90	A
6	33 156 Provázky porodní (2 na nohy + 1 na hlavu)	100,00	121,00	B
7	33 474 Odsávačka hlenu pro telata	2 660,00	3 218,60	A
8	33 649 Bandáž proti výhrzeu dělohy, nylonová	1 130,00	1 367,30	A
9	33 651 Závěs pro zavěšení skotu - do 1 000 kg	6 460,00	7 816,60	B
10	33 63.. Pánevní zvedač malý do 900 kg / velký do 1 500 kg	od 2 300,00	2 783,00	A
11	33 271 Kamerový komplet pro stáje + připojení pro autopřívěs	8 400,00	10 164,00	C



Obj. č.	Popis	Kč bez DPH	Kč s DPH	
<b>1</b> 33 012	Bouda pro telata - malá (150 × 112 × 135 cm), bílá	4 650,00	5 626,50	A
<b>2</b> 33 036	Ohrada k malé boudě, sklopná, pozink (122 × 93 × 100 cm)	2 900,00	3 509,00	B
99 930	Bouda malá + ohrádka sklopná, odběr min. 10 ks	6 800,00	8 228,00	C
<b>3</b> 33 001	Bouda pro telata - velká (195 × 145 × 130 cm), bílá	6 450,00	7 804,50	A
<b>4</b> 33 035	Bouda pro telata - velká (195 × 145 × 130 cm), zelená	6 450,00	7 804,50	A
<b>5</b> 33 002	Ohrádka k velké boudě s dvířky, pozink (140 × 117 × 105 cm)	3 950,00	4 779,50	B
99 93..	Bouda velká + ohrádka s dvířky, odběr min. 10 ks	9 300,00	11 253,00	C
33 042	Bouda pro hromadný odchov (224 × 223 × 165 cm), bílá	13 300,00	16 093,00	B
33 040	Bouda pro hromadný odchov (340 × 218 × 192 cm), bílá	29 800,00	36 058,00	C
33 655	Deska podlahová, gumová, 122 × 183 × 1,8 cm (2,2 m <sup>2</sup> )	1 200,00	1 452,00	B
<b>6</b> 33 026	Odrohovač elektrický 230 V, 250 W, 620 °C	1 630,00	1 972,30	A
<b>7</b> 33 682	Odrohovač plynový, PORTASOL 3, 600 °C	3 180,00	3 847,80	A
<b>8</b> 33 123	Odrohovač akumulátorový buddex, 700 °C	4 020,00	4 864,20	B
<b>9</b> 33 864	Odrohovač s transformátorem, 24 V, 700 °C	4 950,00	5 989,50	A

# 58 Napájení telat



Obj. č.	Popis	Kč bez DPH	Kč s DPH	
1	33 877 Kbelík pro napájení telat, komplet s dudlíkem, 2016, logo Kamír	110,00	133,10	A
1	44 027 Kbelík pro napájení telat, komplet s dudlíkem, model 2016	120,00	145,20	A
2	33 01.. Náhradní dudlík pro napájení telat, guma / kaučuk	19,00	23,00	A
3	33 383 Láhev - plast 1 l s dudlíkem pro telata	69,00	83,50	A
4	33 372 Láhev - plast 3 l s dudlíkem pro telata	190,00	229,90	A
5	33 008 Nádoba na napájení telat „tuplák“, pozink, 3 l	260,00	314,60	B
6	33 000 Náhradní dudlík pro tuplák 33 008	37,00	44,80	C
7	33 373 Láhev - plast 3 l s jícní sondou	230,00	278,30	A
8	33 378 Láhev - plast 3 l s jícní sondou a hadicí	290,00	350,90	A
9	33 125 Láhev - plast KERBL, 2 l s jícní sondou	260,00	314,60	A
10	33 126 Láhev - plast KERBL, 2 l s jícní sondou a hadicí	340,00	411,40	A
11	33 978 Nádoba na startér s dudlíkem	170,00	205,70	B
12	33 020 Dudlík na startér k nádobě 33 978	42,00	50,80	B
13	33 004 Dudlík na hadici	22,00	26,60	B
14	33 005 Dudlík s ventilkem	34,00	41,10	B



úpravy vybavení vozíku je nutno domluvit na [info@kamir.cz](mailto:info@kamir.cz)

Obj. č.	Popis	Kč bez DPH	Kč s DPH	
1	33 086 Ohřívač mléka STANDARD, 230 V, s termostatem	3 990,00	4 827,90	A
2	33 073 Ohřívač mléka E 2 008, 230 V, s termostatem	4 550,00	5 505,50	A
3	33 003 Ohřívač mléka s teflonem, 230 V, s termostatem	4 750,00	5 747,50	A
4	44 106 Ohřívač mléka s možností pasterace, 230 V, 2 500 W, 50 l	22 300,00	26 983,00	C
5	44 438 Mléčná náhražka pro telata MULTIMILK, 25 kg	1 250,00	1 437,50	C
6	33 006 Kruh pro kbelíky průměr 31 cm, pozinkovaný	195,00	236,00	A
7	33 878 Kbelík ze stabilního PVC, olivově zelený, 12 l	95,00	115,00	A
8	44 102 Vozík na mléko s plast. nádobou, bez pojezdu, bez mixéru, 125 l	11 500,00	13 915,00	C
8	44 103 Vozík na mléko s plast. nádobou, bez pojezdu, s mixérem, 125 l	22 000,00	26 620,00	C
9	44 104 Vozík s pl. nád., bez pojezdu, s mixérem a výdej. čerpadlem, 170 l	48 000,00	58 080,00	C
10	66 213 Vozík MilkBuggy, pojezd, topení, mixér a řízení porce, 200 l	<a href="http://www.vseprofarmu.cz">www.vseprofarmu.cz</a>		C
11	33 397 Teploměr na mléko	130,00	157,30	A
12	77 044 Mlezivoměr	450,00	544,50	B



Obj. č.	Popis	Kč bez DPH	Kč s DPH	A
1 33 859	Řetězový vazák jednoduchý, 5 mm, délka 90+110 cm	115,00	139,20	A
1 33 775	Řetězový vazák jednoduchý, 6 mm, délka 80+120 cm	135,00	163,40	A
1 33 100	Řetězový vazák jednoduchý, 7 mm, délka 100+150 cm	190,00	229,90	A
2 33 889	Řetězový vazák jednoduchý KERBL, 3 mm, d. 60+40 cm - koza	145,00	175,50	A
2 33 892	Řetězový vazák jednoduchý KERBL, 4 mm, d. 60+80 cm - tele	170,00	205,70	A
2 33 893	Řetězový vazák jednoduchý KERBL, 5 mm, d. 60+100 cm - kráva	190,00	229,90	A
2 33 896	Řetězový vazák jednoduchý KERBL, 6 mm, délka 65+110 cm	240,00	290,40	A
2 33 897	Řetězový vazák jednoduchý KERBL, 7 mm, délka 70+120 cm	330,00	399,30	A
3 33 046	Provazový vazák - bavlna, 200 cm	27,00	32,70	A
4 33 253	Provaz JUTA - teletník, 250 cm	25,00	30,30	A
5 33 092	Řemen pro telata, 85 cm	115,00	139,20	A
6 33 084	Řemen pro skot, 120 cm	170,00	205,70	A
7 33 796	Vázání HB 105, 85 cm s řetězem - tele	195,00	236,00	A
7 33 044	Vázání HB 103, 100 cm s řetězem - tele	210,00	254,10	A
7 33 870	Vázání HBK 101, 130 cm s řetězem - kráva	220,00	266,20	A
8 33 250	Obojek zesílený na býky	290,00	350,90	A
9 33 251	Obojek pro býky, 5 × 150 cm, dvojitá přezka	275,00	332,80	A



Obj. č.	Popis	Kč bez DPH	Kč s DPH	A
1	33 619 Provaz transportní, extra silný, délka 350 cm	50,00	60,50	A
2	33 039 Ohlávka pro skot - provazová s vodícím provazem	190,00	229,90	A
3	33 096 Ohlávka pro skot - látková	195,00	236,00	A
4	33 102 Ohlávka nylonová pro telata, zelená, D kroužek	185,00	223,90	A
5	33 103 Ohlávka nylonová pro krávy a mladé býky, zelená, D kroužek	205,00	248,10	A
6	33 104 Ohlávka nylonová pro krávy s řetízkem, zelená	225,00	272,30	A
7	33 093 Pouta řemenová	100,00	121,00	A
8	33 436 Pouta řemenová stavitelná	170,00	205,70	A
9	33 423 Pouta - řemenová s řetízkem	410,00	496,10	A
10	33 875 Pouta proti kopnutí - řetízková	160,00	193,60	A
11	33 865 Imobilizér slabinový	170,00	205,70	A

# 62 Označování zvířat



Obj. č.	Popis	Kč bez DPH	Kč s DPH	
1	11 587 Opasek na respondér a čísla, délka 130 cm, bílý	52,00	62,90	A
2	11 593 Opasek na respondér a čísla, délka 135 cm, zelený	60,00	72,60	A
3	11 592 Opasek na respondér a čísla s přáskou, délka 132 cm	65,00	78,70	A
4	11 588 Opasek na respondér a čísla s plast. sponou, délka 130 cm, zelený	78,00	94,40	A
5	11 64.. Číslo na opasek, výška znaku 32 mm	6,00	7,30	A
5	22 132 Číslo na opasek WESTFALIA, výška znaku 40 mm	30,00	36,30	A
6	33 04.. Páska na nohy pro označení krav, suchý zip - různé barvy	13,00	15,70	A
7	33 18.. Páska na nohy pro ozn. krav plastová, s prolisem - různé barvy	32,00	38,70	A
8	33 07.. Páska na nohy pro označení krav, plastová - různé barvy	26,00	31,50	A
	33 77.. Vosková křížda - černá, červená, fialová, modrá, zelená	28,00	33,90	A
9	33 19.. Barva značkovací ve spreji - modrá / červená / zelená - 400 g	79,00	95,60	A
10	33 84.. Barva znač. ve spreji EURO - modrá / červená / zelená - 500 g	70,00	84,70	A
11	33 643 Kleště pro aplikaci známek univerzální i pro čip	790,00	955,90	B
12	33 641 Kleště Primaflex pro aplikaci známek Allflex	805,00	974,10	A
	33 631 Ušní známka Allflex bez popisu, žlutá, velká	10,00	12,10	A
	33 632 Ušní známka Allflex bez popisu, žlutá, malá, podkova	4,50	5,40	A





Obj. č.	Popis	Kč bez DPH	Kč s DPH	
1	33 941 Elektrický bič kapesní TORERO + baterie 1 × 4,5V	505,00	611,10	A
2	33 052 Elektrický bič KAVE, (baterie 2 × 1,5V)	1 250,00	1 512,50	A
3	33 053 Nástavec k 3052	480,00	580,80	A
4	33 405 Pohaněč elektrický kapesní HOT SHOT, (baterie 2 × 9V)	1 430,00	1 730,30	A
5	33 407 Elektrický bič MAGIC SCHOCK 2000 + baterie 4 × 1,5V	1 500,00	1 815,00	A
6	33 427 Elektrický bič MAGIC SCHOCK PRO 2500 AKU + napáječ	2 190,00	2 649,90	A
7	33 408 Elektrický bič HOT-SHOT, (baterie 6 × 1,5V)	2 650,00	3 206,50	B
8	33 871 Mulcová zábrana univerzální	55,00	66,60	A
9	33 90.. Mulcová zábrana malá - bílá / střední - žlutá / velká - béžová	75,00	90,80	A
10	33 760 Kroužek nosní, poniklovaný, vnitřní průměr 57 mm	90,00	108,90	A
10	33 771 Kroužek nosní, mosazný, vnitřní průměr 60 mm	160,00	193,60	A
11	33 286 Tyč vodící na býky 145 cm	960,00	1 161,60	A
12	33 762 Kleště nosní Harms	200,00	242,00	A
13	33 763 Skřípec nosní s pružinou	60,00	72,60	A
14	33 597 Kleště nosní s lanem	240,00	290,40	A

# 64 Stříhací strojky pro skot, hřebílka

Rychlost stříhu: asi 2 200 dvojzdvihů za minutu

Hmotnost: 1,3 kg (bez kabelu)

Délka kabelu: 5 m

Hlučnost: 75 dB

Délka: 285 mm



Obj. č.	Popis	Kč bez DPH	Kč s DPH	
1 33 946	Elektrický stříhací stroj pro skot SUPER 3000 nůž A 6	7 150,00	8 651,50	A
2 33 950	A 6 skot - čistá až mírně znečištěná srst, výška stříhu 3 mm	995,00	1 204,00	A
3 33 056	A 75 skot - pro znečištěnou srst, výška stříhu 3 mm	995,00	1 204,00	A
4 33 841	A 2 koně, skot - jemné (vemeno), výška stříhu 3 mm	995,00	1 204,00	A
33 842	A 22 koně, skot - velmi jemné, „na kůži“, výška stříhu 0,9 mm	1 395,00	1 688,00	A
5 99 324	Olej pro mazání nožů a převodů 50 ml	50,00	60,50	A
6 99 326	Olej pro mazání nožů a převodů - 0,5 l	200,00	242,00	A
7 00 027	Broušení nožů na stříhací strojky (za pár)	80,00	96,80	X
8 33 780	Hřebílko spirálové, kovové	70,00	84,70	A
9 33 925	Hřebílko kravské, kovové, lakované	80,00	96,80	A
10 33 249	Hřebílko čtyřlísté, kovové, pozink	70,00	84,70	A
10 33 927	Hřebílko čtyřlísté s hřebenem, kovové, pozink	77,00	93,20	A

Rychlost stříhu: asi 2 200 dvojdvihů za minutu  
 Hmotnost: 1,6 kg (bez kabelu)  
 Délka kabelu: 5 m  
 Hlučnost: 75 dB  
 Délka: 340 mm



Obj. č.	Popis	Kč bez DPH	Kč s DPH	
<b>1</b> 33 947	Elektrický stříhací strojek pro ovce SUPER PROFÍ 3 000	8 250,00	9 982,50	A
<b>2</b> 33 055	A 5 základní stříhání, výška stříhu 3 mm	830,00	1 004,30	A
<b>3</b> 33 948	A 54 pro normální vlnu - profí, výška stříhu 3 mm	1 030,00	1 246,30	A
<b>4</b> 33 844	A 55 pro jemnou vlnu - profí, výška stříhu 3 mm	1 130,00	1 367,30	A
<b>5</b> 33 583	A 56 SR pro skot - znečištěnou a zplstnatělou srst	1 080,00	1 306,80	A
<b>6</b> 33 586	A 57 pro lamy a alpaky, výška stříhu 7-10 mm	1 530,00	1 851,30	A
33 579	A 5 H horní nůž A 5, A 54, A 55, A 56, A 57	220,00	266,20	A
<b>7</b> 99 326	Olej pro mazání nožů a převodů - 0,5 l	200,00	242,00	A
00 027	Broušení nožů na stříhací strojky (za pár)	80,00	96,80	X
<b>8</b> 33 122	Nůžky na ovce pérové	200,00	242,00	A

# 66 Potřeby pro chov ovcí



Obj. č.	Popis	Kč bez DPH	Kč s DPH	
1 33 879	Kbelík k napájení jehňat, komplet s 5 dudlíky	270,00	326,70	A
2 33 880	Kbelík k napájení jehňat, komplet s 6 dudlíky	185,00	223,90	A
3 33 883	Náhradní dudlík široký - guma	12,00	14,50	A
4 33 884	Náhradní dudlík úzký - guma	10,00	12,10	A
33 887	Náhradní ventil plastový ke kbelíku 33 880	7,00	8,50	A
5 33 384	Láhev na mléko 1 l pro jehňata - široký dudlík	69,00	83,50	A
6 33 885	Láhev na mléko 0,5 l pro jehňata - široký dudlík	55,00	66,60	A
7 33 886	Láhev na mléko 0,5 l pro jehňata - úzký dudlík, silikon	55,00	66,60	A
8 33 219	Náhradní dudlík úzký - silikon	12,00	14,50	A
9 44 459	Mléčná náhražka pro jehňata Mikrop OVIS, 3 kg	180,00	207,00	B
10 33 09..	Řemen pro ovce a kozy 60 cm, textilní, různé barvy	80,00	96,80	A
11 33 272	Ohlávka pro ovce a berany, textilní, žlutá	145,00	175,50	A
12 33 137	Zvonec plechový 64 × 50 mm	100,00	121,00	A
13 33 316	Tyč chytací na berana - krk, noha	495,00	599,00	A



Obj. č.	Popis	Kč bez DPH	Kč s DPH	
1	33 197 Strangulační kroužky gumové, balení 100 ks	45,00	54,50	A
2	33 742 Kleště na strangulační kroužky	125,00	151,30	A
3	33 986 Napájecí žlab s ventilem, 50 l, černý, 685 × 457 × 255 cm	1 350,00	1 633,50	A
4	33 964 SB 12 K pro ovce a kozy, plastová	640,00	774,40	A
5	33 672 Lavážní vana pro ovce, 154 × 57 × 14 cm	2 070,00	2 504,70	B
6	33 406 Kleště na paznehty pro ovce	200,00	242,00	A
7	44 658 Kleště na paznehty pro ovce Felco 51	1 050,00	1 270,50	B
8	44 659 Kleště na paznehty pro ovce Felco 50 s otočnou rukojetí	1 320,00	1 597,20	B
9	33 483 Žlab s úchyty, kruhový, zelený, 8 l	165,00	199,70	A
10	33 594 Žlab plastový KA, 8,5 l, 330 × 270 × 130 (220) černý	160,00	193,60	A
11	33 714 Zástěrka pro berany, z plachtoviny, 33 × 60 cm	275,00	332,80	A
12	33 851 Liz pro ovce, 10 kg	160,00	184,00	C
	44 452 Koncentrát bílkovinný pro ovce 25kg	530,00	609,50	B
13	44 453 Minerální krmivo pro jehňata 10 kg	215,00	247,30	B

# 68 Manipulační soupravy pro ovce

- kontrola a doplňování ušních známek
- možnost vložit lavážní vanu
- pomoc při bahnění
- možnost očkování
- třídění stáda
- odběr krve
- nakládání

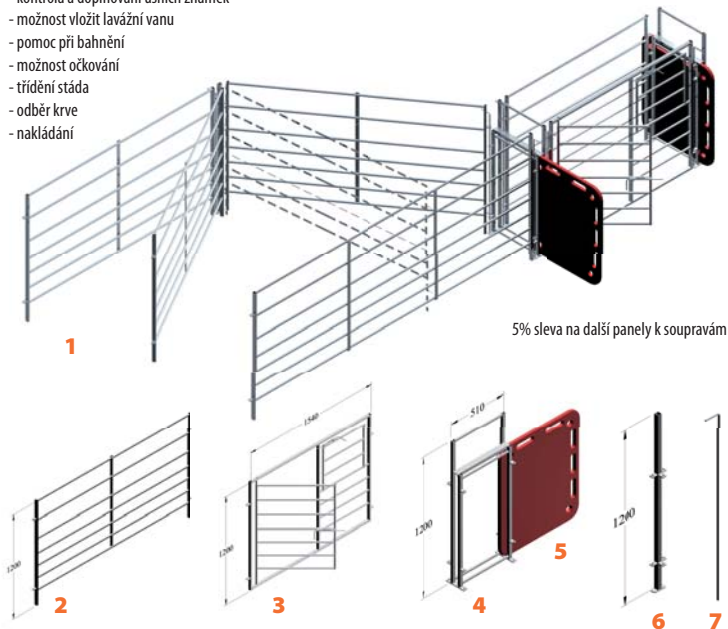

5% sleva na další panely k soupravám

Obj. č.	Popis	Kč bez DPH	Kč s DPH	
1	44 662 Naháněcí souprava pro ovce BASIC, pozink	16 200,00	19 602,00	C
2	33 451 Panel pro ovce 1 600 × 1 200 mm, pozink	1 100,00	1 331,00	C
2	33 449 Panel pro ovce 2 100 × 1 200 mm, pozink	1 400,00	1 694,00	C
2	33 450 Panel pro ovce 3 100 × 1 200 mm, pozink	1 850,00	2 238,50	C
3	33 452 Panel pro ovce MULTI 1 600 × 1 200 mm, pozink	2 300,00	2 783,00	C
4	33 448 Branka pro ovce 510 × 1200 mm, pozink	2 400,00	2 904,00	C
5	33 414 Dělicí stěna 94 × 76 cm - plastová, červená	750,00	907,50	A
6	33 453 Sloupek pro ovce 1 200 mm, pozink	240,00	290,40	C
7	33 454 Spojovací jehla pro panely pro ovce, pozink	110,00	133,10	C



1



2



3



6



5



4



7



8

Obj. č.	Popis	Kč bez DPH	Kč s DPH	
1 33 860	Jesle na seno obdélníkové, na zeď, pozink, 70 × 51 × 45 cm	975,00	1 179,80	A
2 33 861	Jesle na seno obdélníkové, dvojitě, pozink, 62 × 51 × 48 cm	860,00	1 040,60	A
3 33 495	Příkrmiště kruhové pro ovce, plast, průměr 120 cm	3 000,00	3 630,00	C
4 33 497	Příkrmiště kruhové pro ovce, pozink, průměr 180 cm	5 700,00	6 897,00	C
5 33 571	Příkrmiště kruh pro ovce se střechou, pozink průměr 170 cm	8 000,00	9 680,00	C
6 33 548	Příkrmiště plastové pro ovce, zvon, 10 míst, pr. 180 cm, v. 150 cm	7 700,00	9 317,00	C
7 33 572	Jesle na seno pro ovce s korytem a střechou, pozinkované	10 450,00	12 644,50	C
8 33 522	Příkrmiště pro telata komplet	18 900,00	22 869,00	C

# 70 Potřeby pro chov drůbeže



Obj. č.	Popis	Kč bez DPH	Kč s DPH	
1	44 427 Talíř pro napájení na PET lahve (kuřata, včely)	25,00	30,30	A
2	44 42.. Napáječka plastová, překlopná 1,5 / 3 l	od 28,00	33,90	A
3	44 42.. Napáječka plastová, překlopná s držadlem a bajonetem 5 / 10 l	od 95,00	115,00	A
4	55 989 Topná deska pod drůbeží napaječku, 25 W, Ø 30 cm	520,00	629,20	B
5	44 639 Napáječka plastová s kovovým rámem, barelová 30 l	440,00	532,40	A
6	44 424 Napáječka celoplastová, barelová 30 l	620,00	750,20	C
7	44 426 Napájecí kbelík 18 l	310,00	375,10	B
8	44 39.. Krmítko tubusové pro kuřata 1,5 / 3,5 kg	od 120,00	145,20	A
9	44 428 Krmítko tubusové s víkem, závěsné 6 - 8 kg	160,00	193,60	A
10	44 42.. Krmítko tubusové s výškově nastavitelným tubusem, 7 / 18 kg	od 250,00	302,50	A
11	44 430 Krmítko žlabové pro kuřata, se zasouvacím víkem, pozink. 40 cm	70,00	84,70	A
12	44 43.. Krmítko žlabové s drátěným víkem, pozink. 30 / 50 / 75 / 100 cm	od 55,00	66,60	A
13	44 442 Krmítko nášlapné, jednostranné, 40 cm	525,00	635,30	C



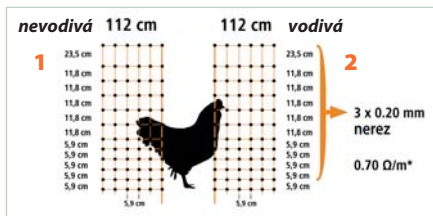

Obj. č.	Popis	Kč bez DPH	Kč s DPH	
<b>1</b> 33 713	Sít' pro drůbež 112 cm/25 m, jednoduchá špička, nevodivá	1 610,00	1 948,10	A
<b>2</b> 33 709	Sít' pro drůbež 112 cm/50 m, dvojitá špička, vodivá	2 820,00	3 412,20	A
<b>3</b> 33 640	Lampa infra hliníková, kabel 2,5 m	260,00	314,60	A
<b>4</b> 33 63..	Žárovka vyhřívací 150-250 W, červená	od 95,00	115,00	A
<b>5</b> 44 484	Líheň Covauto Maxi pro 24 slepičích vajec	3 210,00	3 884,10	B
<b>6</b> 44 485	Líheň Covauto Mini pro 16 slepičích vajec	1 980,00	2 395,80	B
<b>7</b> 44 488	Líheň Jamoel 24 slepičích vajec	3 300,00	3 993,00	C
<b>8</b> 44 486	Motor pro líhně Covauto	1 410,00	1 706,10	C
44 487	Teploměr pro líhně	730,00	883,30	B
<b>9</b> 44 49..	Kroužky rozlišovací pro drůbež 16 mm, zámkové, různé barvy	2,00	2,42	B
<b>10</b> 44 393	Podkladky hliněné, 2 ks	55,00	66,60	A
<b>10</b> 44 392	Podkladky dřevěné, 2 ks	70,00	84,70	A
<b>11</b> 66 265	Minerální doplněk Mikrosvon VDN, 1 kg	37,00	42,60	B
<b>12</b> 44 436	Bílkovinný koncentrát pro domácí drůbež BVK Dr, 5 kg	150,00	172,50	B

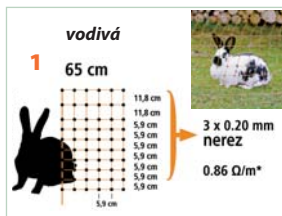

**2**

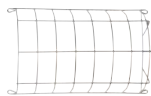

**3**



**5**



**4**

## Automatický napájecí systém



**7**



**6**



**8**



**9**

Obj. č.	Popis	Kč bez DPH	Kč s DPH	
<b>1</b> 33 708	Sít' pro králíky 65 cm/12 m, jednoduchá špička, vodivá	950,00	1 149,50	B
<b>2</b> 44 364	Jesle na seno pro králíky, pozinkované, 25 × 10 × 15 cm	51,00	61,70	A
<b>3</b> 44 389	Jesle na seno pro králíky, boční vklad., pozink., 28 × 19 × 10 cm	67,00	81,10	A
<b>4</b> 44 36..	Napajčka pro králíky, odklápečí víčko, 500 / 1 000 ml	od 85,00	102,90	A
<b>5</b> 44 451	Napajčka pro králíky, transparentní, odklápečí víčko, 1 000 ml	75,00	90,80	B
<b>6</b> 44 37..	Napáječka pro králíky, 150 / 320 / 600 / 1 000 ml	od 35,00	42,40	C
<b>7</b> 44 468	Napáječka pro králíky NoFrost, vyhřívaná, 330 ml	470,00	568,70	C
<b>8</b> 44 47..	Miska keramická, 250 / 500 / 750 / 1 000 ml	od 40,00	48,40	B
<b>9</b> 44 440	Pistole jateční pro králíky a drůbež	500,00	605,00	C



Obj. č.	Popis	Kč bez DPH	Kč s DPH	
1	33 623 Kauter plynový pro kupírování ocásků selat	1 000,00	1 210,00	C
2	33 625 Kleště na štípání zubů u selat, nerez	140,00	169,40	A
3	33 640 Lampa infra hliníková, kabel 2,5 m	260,00	314,60	A
4	33 636 Žárovka vyhřívací 150 W, červená	95,00	115,00	A
4	33 637 Žárovka vyhřívací 250 W, červená	105,00	127,10	A
4	33 638 Žárovka vyhřívací úsporná PAR38 100 W, červená	120,00	145,20	A
4	33 639 Žárovka vyhřívací úsporná PAR38 175 W, červená	135,00	163,40	A
4	33 281 Žárovka vyhřívací 150 W PHILIPS	135,00	163,40	A
5	33 626 Hračka pro selata na řetízku 75 cm	160,00	193,60	A
6	33 627 Hračka pro selata míč s očkem (do 25 kg)	125,00	151,30	A
7	33 41.. Naháňka pro prasata, plastová, 94 × 76 cm / 126 × 76 cm	od 750,00	907,50	A
8	33 628 Smyčka fixační na prasata, trubka 60 cm (podle Schöttleho)	330,00	399,30	A
9	33 395 Napáječka SB 510 K pro selata a běhouny	400,00	484,00	A
10	44 00.. Napáječka s miskou pro selata, běhouny a prasnice	od 495,00	599,00	A
11	33 633 Krmítko pro selata nerez, 2 l, průměr 25 cm	360,00	435,60	A
12	44 437 Bílkovinný koncentrát pro chov prasat BVK PV, 5 kg	130,00	149,50	C

# 74 Potřeby pro dojení



Obj. č.	Popis	Kč bez DPH	Kč s DPH	
1	44 21.. Rukavice Latex 0,05 mm, pudrované, 100 kusů, vel. S / M / L	110,00	133,10	B
2	44 33.. Rukavice Nitril Xtra lite, 0,07 mm, nepudr., 200 kusů, vel. S / M / L	275,00	332,80	B
2	44 33.. Rukavice Nitril, 0,12 mm, pudrované, 100 kusů, vel. S / M / L	165,00	199,70	C
3	33 318 Náloketník, pogumovaný PVC, pár	185,00	223,90	A
4	44 21.. Zástěra pro dojiče, bílá (zelená), vel. 120 × 80 / 125 × 100 cm	od 240,00	290,40	A
5	22 83.. Zástěra pro dojiče WS Midi / Maxi	od 510,00	617,10	W
5	22 13.. Zástěra pro dojiče WS s kapsami, zelená, vel. Midi / Maxi	od 730,00	883,30	W
6	44 30.. Holinka pryžová DUNLOP Prigemaster, zelená, vel. 39-46	350,00	423,50	B
7	44 22.. Holinka pryžová černá, vel. 41-47	470,00	568,70	B
8	44 23.. Holinka pryžová gumofilcová černá, vel. 41-48	585,00	707,90	B
9	44 19.. Holinka pryžová Acifort Heavy-Duty S5, vel. 41-47	620,00	750,20	B
10	22 66.. Holinka Dunlop Purofort S5, zelená, vel. 37-45	1 390,00	1 681,90	B
11	22 07.. Holinka Dunlop Purofort Plus S5, zelená, vel. 41-47	1 670,00	2 020,70	B
12	44 33.. Holinka Dunlop Purofort Thermo+, zelená, vel. 41-47	2 500,00	3 025,00	B



Obj. č.	Popis	Kč bez DPH	Kč s DPH	
1	22 035 Filtr mléčný rukáv WS 455/370 ks	780,00	943,80	W
1	22 450 Filtr mléčný rukáv WS 800/200 ks	1 200,00	1 452,00	W
2	11 59.. Filtr mléčný plošný Neotex / Perlan, různé rozměry	www.vseprofarmu.cz		B
3	22 716 Proplach na dojení zásaditý CircoSuper AFM 12 kg	510,00	617,10	B
3	22 122 Proplach na dojení zásaditý CircoSuper AFM 35 kg	1 050,00	1 270,50	B
3	22 199 Proplach na dojení zásaditý CircoSuper AFM 240 kg	6 450,00	7 804,50	C
4	22 734 Proplach na dojení kyselý CircoSuper SFM 12 kg	510,00	617,10	B
4	22 123 Proplach na dojení kyselý CircoSuper SFM 35 kg	1 050,00	1 270,50	B
4	22 200 Proplach na dojení kyselý CircoSuper SFM 240 kg	6 600,00	7 986,00	C
5	11 681 Kartáč konvový - plastový	70,00	84,70	A
6	44 137 Kartáč s drždlem 40 cm, polyester, do 140°C	265,00	320,70	A
7	44 136 Kartáč kulatý, pr. 12 cm polyester, do 140°C	320,00	387,20	A
8	11 682 Kartáč na čištění mléčných nádob a cisteren	390,00	471,90	A
9	11 683 Násada pro kartáč na čištění mléčných nádob a cisteren, 145 cm	335,00	405,40	A
10	11 566 Stěrka na vodu, vyměnitelná guma, šířka 60 cm	240,00	290,40	A

# 76 Hygiena vemena



Obj. č.	Popis	Kč bez DPH	Kč s DPH	
1	22 236 Dermapré dezinfekce na utěrky před dojením, 10 kg	1 090,00	1 318,90	B
1	66 168 DermaPré F - zpěňovací čistič vemen, 20 kg	2 090,00	2 528,90	B
2	22 329 Dippovací nádobka zpěňovací, 300 ml	250,00	302,50	B
3	11 59.. Utěrka textil. Udero 27 × 29 cm / 34 × 37 cm (300 × prání), 50 ks	od 260,00	314,60	A
4	66 147 Kbelík pro vlhčené utěrky, s víkem + utěrky 20 × 20 cm, 800 ks	450,00	544,50	A
5	11 493 Utěrka papírová STANDARD plus, 2 × 800 ks pro vlhčení	260,00	314,60	B
	99 854 Paleta utěrek STANDARD plus, 2 × 800 ks, 108 balení	25 270,00	30 576,70	C
6	11 496 Utěrka papírová PROFILAC Dermacel, pro vlhčení, role 2 × 350 ks	310,00	375,10	B
	99 855 Paleta utěrek PROFILAC Dermacel pro vlhčení, 2 × 350 ks, 108 bal.	30 190,00	36 529,90	C
7	11 196 Utěrka papírová SOWOTAAN Jumbo, suché, role 4 × 1 000 ks	650,00	786,50	B
	99 856 Paleta utěrek Sowotaan Jumbo, suché, role 4 × 1000 ks, 54 bal.	31 590,00	38 223,90	C
8	55 275 Ručníky papírové skládané ZZ, 20 × 250 ks, zelené	260,00	314,60	B
	99 857 Paleta ručníků skládaných ZZ, 32 × 5000 ks, 32 balení	7 480,00	9 050,80	C
8	55 276 Ručníky papírové skládané ZZ extra, 4 600 ks	530,00	641,30	B
	99 858 Paleta ručníků ZZ extra, 28 × 4600 ks, 28 balení	13 700,00	16 577,00	C



Obj. č.	Popis	Kč bez DPH	Kč s DPH	
1 22 864	Reagent (Profilac) NK test 1 kg WS	150,00	181,50	B
1 22 863	Reagent (Profilac) NK test 5 kg WS	480,00	580,80	B
2 11 101	Lívanečnick bílý	40,00	48,40	A
3 11 016	Hrnek oddojovací GELLE	40,00	48,40	A
3 11 921	Hrnek oddojovací CZ	50,00	60,50	A
3 22 095	Hrnek oddojovací WESTFALIA	200,00	242,00	A
4 66 062	Přípravek na dezinfekci vemene po dojení LuxSpray 15, 10 kg	920,00	1 113,20	CH
4 11 118	Přípravek na dez. vemene po dojení Barrier LuxDip 50 B, 10 kg	1 510,00	1 827,10	CH
5 11 017	Dezinfektor GELLE - bez vracení dezinfekce	125,00	151,30	A
6 11 019	Dezinfektor s kartáčky - bez vracení dezinfekce	220,00	266,20	B
7 22 093	Dezinfektor KERBL-GEA - bez vracení dezinfekce	210,00	254,10	B
8 11 533	Oddojovač jednotlivých čtvrtí	895,00	1 083,00	A
9 33 149	Pistole ostříkovací nerezová Gilmour, zelená	210,00	254,10	A
10 11 567	Pistole ostříkovací plastová Claber, oranžová	270,00	326,70	A
11 22 756	Kompletní ostříkovací zařízení ProStream	13 390,00	14 641,00	C
22 137	Pistol ostříkovací ProStream	1 050,00	1 270,50	B
22 401	Spirálová hadice ProStream	1 020,00	1 271,50	B

# 78 Dojící zařízení, náhradní díly



Obj. č.	Popis	Kč bez DPH	Kč s DPH	
1	11 606 Jednokonvové dojící zařízení pro skot	19 995,00	24 194,00	C
2	11 609 Jednokonvové dojící zařízení pro ovce a kozy	15 850,00	19 178,50	C
3	22 837 IQ - dojačka komplet	14 500,00	17 545,00	W
4	22 944 IQ dojačka - struková guma silikon	520,00	629,20	W
5	22 109 Pulzátor mechanický CONSTANT	6 340,00	7 671,40	W
6	22 325 Sběrač 300 CLASSIC s uzavíráním	6 000,00	7 260,00	W
7	22 053 Struková návlečka WESTFALIA JS23	130,00	157,30	W
8	22 157 Struková návlečka WESTFALIA silikon 21-28	355,00	429,60	W
9	11 631 Konev nerezová, 25 l, (bez víka)	2 900,00	3 448,50	B
10	32 289 Konev plastová se stupnicí, 30 l, (bez víka)	2 050,00	2 480,50	A
11	22 553 Víko na plastovou konev 30 l	515,00	623,20	C





Obj. č.	Popis	Kč bez DPH	Kč s DPH	
1	44 21.. Zástěra bílá (zelená), vel. 120 × 80 / 125 × 100 cm	240,00	290,40	A
2	44 39.. Kbelík nerezový, s madlem, 5,7 l / 8,5 l / 12,3 l	od 200,00	242,00	A
3	44 498 Kbelík GEWA, 12 l, červený	79,00	95,60	A
4	44 630 Mísa plastová GEWA, 15 l, oranžová	109,00	131,90	A
5	44 631 Kbelík GEWA, 15 l, tmavě zelený	90,00	108,90	A
6	44 496 Víko pro kbelíky GEWA, 12 l	34,00	41,10	A
7	270,00	326,70	B	
8	44 48.. Konev transportní s víkem plastová 5 l / 10 l / 20 l	od 550,00	665,50	B
9	33 397 Teploměr na mléko	130,00	157,30	A
10	44 461 Jogurtovač Lactoferm, digitální, 1,5 l	2 550,00	3 085,50	C
11	44 444 Máselnice elektrická MB-01, 5-6 l	4 900,00	5 929,00	C
12	44 463 Odměrka se stupnicí, 1,5 l	50,00	60,50	B
13	44 44.. Formy na sýr a tvaroh, různé druhy	od 15,00	18,20	B



Obj. č.	Popis	Kč bez DPH	Kč s DPH	
1 44 350	Pastička na myši dřevěná, klasik, 2 ks	30,00	36,30	A
1 44 351	Pastička na potkany dřevěná, klasik	40,00	48,40	A
2 44 349	Pastička na myši mouseSTOP s lákavou látkou, 2 ks	95,00	115,00	A
3 44 353	Pastička na myši Snapper, plast, 2 ks	75,00	90,80	A
3 44 354	Pastička na potkany Snapper	65,00	78,70	A
4 44 355	Past na živé myši drátěná na dř. podložce	90,00	108,90	A
5 44 356	Past na živé myši sklopná	75,00	90,80	A
5 44 357	Past na živé potkany sklopná	185,00	223,90	A
6 44 360	Stanice na jed proti myším 12,5 × 9,5 × 4,5 cm	35,00	42,40	A
7 44 361	Stanice na jed proti potkanům 23 × 10,5 × 10 cm	135,00	163,40	A
8 44 362	Stanice na jed proti potkanům 22,5 × 18,5 × 9,5 cm	175,00	211,80	A
9 44 180	Nástraha na hlodavce Ratibrom, sáčky, 25 kg	3 000,00	3 630,00	C
9 44 181	Nástraha na hlodavce Ratibrom, jednotlivé sáčky, 10 g	1,50	1,80	C
10 44 182	Nástraha na hlodavce Brody, voskové bloky, 20 kg	3 400,00	4 114,00	C
10 44 183	Nástraha na hlodavce Brody, voskové bloky, kus 19 g	4,00	4,80	C
44 184	Nástraha na hlodavce Patenrat G, granule, 2,5 kg / 10 kg	od 194,00	234,70	C
11 44 358	Past na odchyt živých zvířat 105 × 26 × 26 cm	1 650,00	1 996,50	B
11 44 359	Past na odchyt živých zvířat 120 × 33 × 40 cm	2 150,00	2 601,50	B



Obj. č.	Popis	Kč bez DPH	Kč s DPH	
1	33 287 Drbadlo kartáčové s pružinou	1 900,00	2 299,00	A
2	33 288 Drbadlo - náhradní kartáč	250,00	302,50	A
3	33 291 Drbadlo CowCleaner - elektrické (bez horního rámu)	38 000,00	45 980,00	C
4	33 164 Mucholapka KLASIK, bez chemikálií, 4 ks	35,00	42,40	A
5	33 167 Mucholapka - pás 20 / 30 cm, 5 m	od 95,00	115,00	A
6	33 166 Mucholapka - pás 30 cm, 9 m, s lákovou látkou	240,00	290,40	A
	33 162 Mucholapka - šňůra 400 m, instalační komplet	965,00	1 167,70	A
7	33 460 Lapač hmyzu ELEKTRO-MINI	310,00	375,10	A
8	33 615 Lapač hmyzu EcoKill 2 × 15 W, 2200 V	1 250,00	1 512,50	B
8	33 457 Lapač hmyzu ELEKTRO-O-KILL, 2 × 15 W, 4000 V, IP X4	2 600,00	3 146,00	B
9	44 170 Insekticid Viktory CE, koncentrát pro řed. vod. 1 l	410,00	496,10	C
10	44 171 Insekticid Antivespe, spray proti vosám, 750 ml	320,00	387,20	C
11	44 175 Lep na hmyz Viktory glue, tuba, 135 g	125,00	151,30	C
12	33 037 Kryt na kadavery PET, do 350 kg	4 650,00	5 626,50	B

# 82 Vidle, hrabla, mytí obuvi



Obj. č.	Popis	Kč bez DPH	Kč s DPH	
1 33 809	Kopáč 4 hrotý, malý, lakovaný	100,00	121,00	A
2 33 80..	Vidle 3 hroté / 4 hroté, malé, lakované	90,00	108,90	A
3 33 805	Vidle 3 hroté, velké, lakované	115,00	139,20	A
4 33 806	Vidle 4 hroté, velké, lakované	125,00	151,30	A
5 33 834	Lopata hliníková, velká	105,00	127,10	B
6 33 836	Lopata plastová s kovovou hranou	170,00	205,70	A
7 33 835	Lopata hliníková s hranou	250,00	302,50	B
33 79..	Násada dřevěná 130 cm / 160 cm	od 60,00	72,60	B
8 33 810	Hrablo na hnůj 40 cm, lakované	65,00	78,70	A
9 33 817	Hrablo na hnůj 40 cm, s gumou, práškový lak	210,00	254,10	A
9 33 819	Hrablo na hnůj 55 cm, s gumou, práškový lak	250,00	302,50	A
10 33 061	Hrablo na hnůj 55 cm, oblouk, s gumou, pozinkované	300,00	363,00	A
11 33 034	Zařízení na mytí hoblin, 5 kartáčů, přívod vody 1/2"	2 750,00	3 327,50	C
12 33 161	Matrace pro dezinfekci obuvi 45 × 45 × 3 cm, pro 6 l roztoku	605,00	732,10	A



Obj. č.	Popis	Kč bez DPH	Kč s DPH
1 33 828	Mistovací vidle plastové STANDARD, sólo	185,00	223,90 A
2 33 853	Mistovací vidle PRO, bílé, se skelným vláknem, sólo	270,00	326,70 A
3 33 838	Mistovací vidle plastové PREMIUM, zelené, sólo	365,00	441,70 A
1 33 826	Mistovací vidle plastové AUBIOSE, sólo	505,00	611,10 A
4 33 827	Mistovací vidle plastové STANDARD, s kovovou násadou	330,00	399,30 A
5 33 823	Mistovací vidle plastové AUBIOSE, s hliníkovou násadou	750,00	907,50 A
6 33 824	Mistovací vidle plastové STANDARD, hluboké	275,00	332,80 A
7 33 852	Mistovací vidle hluboké PRO, bílé, se skelným vláknem	315,00	381,20 A
8 33 821	Mistovací vidle kovové, lakované	415,00	502,20 A
9 33 831	Mistovací sada cestovní	320,00	387,20 A
10 33 689	Kolečko stavební s plastovou korbou 180 l	2 400,00	2 904,00 C
11 33 691	Náhradní korba pro stavební kolečko, plastová	1 700,00	2 057,00 C
12 33 685	Vozík 2 kolový, plastová korba 210 l, 100 kg	3 400,00	4 114,00 C
13 33 694	Vozík 2 kolový, pozinkovaný, plastová korba 255 l, 200 kg	5 900,00	7 139,00 C
14 33 695	Vozík 2 kolový, pozink., plast. korba 225 l (400 l), 255 kg, výklop.	od 6 100,00	7 381,00 C
14 33 696	Vozík 2 kolový, pozink., plastová korba 500 l, 500 kg, výklopný	11 500,00	13 915,00 C

# 84 Veterinární potřeby



Obj. č.	Popis	Kč bez DPH	Kč s DPH	
1	34 501 Teploměr digitální, lékařský	90,00	108,90	B
2	34 502 Teploměr digitální, lékařský, pružná sonda	100,00	121,00	B
3	34 503 Teploměr digitální, BigScreen, pružná sonda, velký display	215,00	260,20	B
4	34 504 Teploměr digitální topTEMP, pro rektální vyšetření, 1,5 V AAA	590,00	713,90	B
5	34 51.. Aplikační stříkačka LL, nylonová, kovové držadlo, 10 ml	od 120,00	145,20	A
6	34 51.. Aplikační stříkačka LL, nylonová, plastové držadlo, 10 ml	od 95,00	115,00	A
7	34 520 Orální kanyla pro aplikační stříkačky LL, 120 mm	110,00	133,10	A
8	34 530 Aplikační automat kovový LL, dávka 1-5 ml, 30 ml	890,00	1 076,90	B
9	34 531 Aplikační automat FERRO-MATIC, LL, dávka 1-5 ml, z lahvičky	1 700,00	2 057,00	B
10	34 532 Aplikační automat VET-MATIC, LL, dávka 1-5 ml, z hadičky	1 300,00	1 573,00	B
11	34 533 Aplikační automat ECO-MATIC, LL, dávka 0,5-5 ml, z hadičky	460,00	556,60	B
12	34 55.. Injekční jehla LL, nerez, 12 ks, průměr 1-2 mm, délka 15 - 30 mm	70,00	84,70	B
13	34 57.. Aplikační drencher plastový, LL, zásobník 200 ml / 300 ml	440,00	532,40	B
14	34 57.. Aplikační drencher LL, 35 ml / 70 ml, z hadičky	540,00	653,40	B
15	34 574 Aplikační drencher BRAVO, LL, 2,5 - 30 ml, z hadičky	590,00	713,90	B
16	34 575 Zásobník roztoků zádový, plast, 3 l	330,00	399,30	B
	33 315 Rukavice veterinární, jednorázové vyšetřovací 28 µ, 100 ks	335,00	405,40	B



Obj. č.	Popis	Kč bez DPH	Kč s DPH	
1	88 090 Kleště Knipex na kůži, děrovací	375,00	453,80	C
2	88 077 Držák na přilbu, pevný, práškový lak, černý	85,00	102,90	A
3	88 08.. Věšák na uzdečku, šedý / červený / černý	od 45,00	54,45	A
4	88 094 Věšák na uzdečky, 4 háky, pryskyřičný lak, černý	135,00	163,40	B
5	55 852 Držák bičů na zeď, maximálně 11 ks bičů, 31 × 6,5 × 5 cm	90,00	108,90	B
6	88 059 Držák na bandáže, kovový, lakovaný	390,00	471,90	A
7	88 09.. Držák na sedlo, pevný, šedý / červený / černý	od 155,00	187,60	A
8	88 097 Držák na sedlo, sklápň, červený	230,00	278,30	A
9	88 086 Držák na 6 dek pro koně, na zeď	1 750,00	2 117,50	B
10	81 674 Glycerínové mýdlo na kožené výrobky, Rapide, 250 g	180,00	217,80	B
11	81 667 Olej na kožené výrobky, bezbarvý, Rapide, 500 ml	180,00	217,80	B
12	81 666 Krém na kožené výrobky, bezbarvý, Rapide 500 ml	172,00	208,10	B
13	88 787 Balzám BANG s včelím voskem, 200 g	150,00	181,50	B
14	11 815 Tekuté mýdlo na čištění kůže Leather New, Farnam, 473 ml	255,00	308,60	B
15	81 664 Impregnace Waterproofspray, Rapide, 400 ml	190,00	229,90	B

# 86 Stříhací strojky pro koně

Stříhací strojky pro koně od německé firmy LISTER se vyznačují moderní konstrukcí a vysokým výkonem.

Strojky jsou dodávány v praktickém plastovém kufříku se základním nožem LC 102.

Součástí dodávky je i praktická olejnička a klíč pro výměnu nožů.



Obj. č.	Popis	Kč bez DPH	Kč s DPH	A
1 33 956	Elektrický stříhací stroj pro koně CUTLI nůž 102	6 363,60	7 700,00	A
2 33 936	Elektrický stříhací stroj pro koně EQUI-CLIP Perfekt nůž 102	7 272,72	8 800,00	A
3 33 369	Akumulátorový stříhací stroj EQUI-CLIP nůž 102	8 925,62	10 800,00	A
4 33 829	102 koně - základní stříhání, výška stříhu 3 mm	920,00	1 113,20	A
5 33 902	122 koně - hladké stříhání „na kůži“, výška stříhu 1 mm	1 070,00	1 294,70	A
5 33 903	1253 velmi jemné (veterinární zákroky), výška stříhu 0,5 mm	1 500,00	1 815,00	A
6 33 590	106 koně - hrubší stříhání, výška stříhu 3 mm	920,00	1 113,20	A
7 33 591	107 koně - hrubé stříhání znečištěné srsti, výška stříhu 3 mm	920,00	1 113,20	A
8 99 324	Olej pro mazání nožů a převodů 50 ml	50,00	60,50	A
00 027	Broušení nožů na stříhací strojky (za pár)	80,00	96,80	





Obj. č.	Popis	Kč bez DPH	Kč s DPH	
1	81 23.. Čistící rukavice, růžová / tyrkysová	70,00	84,70	B
2	55 794 Rukavice na mytí 18 × 13 cm	65,00	78,70	B
3	55 795 Houba na mytí 23 × 12 × 5 cm	38,00	46,00	B
4	11 568 Ostříkovací pistole kombinovaná COMFORT	235,00	284,40	A
5	88 609 Kartáč na koně Magic, plastový, různé barvy	95,04	115,00	A
6	88 556 Kartáč s houbičkou	215,00	260,20	B
7	55 045 Stěrka na vodu plast, zelená	95,00	115,00	B
8	81 90.. Háček na kopyta, Horze, různé barvy	42,00	50,80	B
9	88 360 Šampon pro koně DERMOCAN, 500 ml	210,75	255,00	B
10	88 361 Šampon pro koně OSTER, s Aloe Vera, 946 ml, koncentrát 12:1	285,12	345,00	B
11	81 507 Šampon pro koně Mane `n Tail, Farnam, 355 ml	145,00	175,50	B
12	11 812 Lesk na srst, hřívu a ocas Vetrolin Shine, Farnam, 946 ml	355,00	429,60	C
13	11 811 Lesk na hřívu a ocas, Laser Sheen, Farnam, 946 ml	355,00	429,60	C
14	88 362 Lesk na srst + kondicionér, 1 000 ml	280,99	340,00	B
15	81 673 Rozstříkovač, Rapide	38,00	46,00	B



Obj. č.	Popis	Kč bez DPH	Kč s DPH	
1	81 98.. Sada čištění pro děti - batoh, různé barvy	181,82	220,00	B
2	88 06.. Box na čištění s osmidílnou výbavou pro děti, fialový / růžový	350,00	423,50	B
3	88 121 Kartáč barevný, gumové poutko, dětský	105,00	127,10	B
4	81 04.. Dočišťovací kartáč Oster, různé barvy	235,00	284,40	B
5	55 046 Kartáč Koloveč, krátký vlas, tvrdý	110,00	133,10	A
6	88 110 Kartáč na hřívu	65,00	78,70	A
7	55 788 Kartáč flexi, textilní posuvné poutko	110,00	133,10	B
8	88 101 Kartáč střední, přírodní stětina, poutko s krystalky	180,00	217,80	B
9	88 107 Kartáč dlouhý vlas, gumové poutko	136,36	165,00	B
10	55 849 Kartáč oválný, rýžový, motiv květy, gumové poutko	120,00	145,20	B
11	88 165 Kartáč kulatý, rýžový, motiv kruhy	125,00	151,30	B
12	81 02.. Kartáč na hřívu a ocas Oster, různé barvy	210,00	254,10	B
13	88 112 Kartáč na ocas a hřívu	60,00	72,60	A
14	88 123 Hřeben hliníkový	30,00	36,30	A



Obj. č.	Popis	Kč bez DPH	Kč s DPH	
1	11 853 Hřbílko koňské, gumové, tvrdé	132,00	159,70	A
2	55 044 Hřbílko koňské, gumové flexi, zelené	75,00	90,80	B
3	33 801 Hřbílko koňské, gumové, velké	45,00	54,50	A
4	33 374 Hřbílko koňské, plastové s hroty	20,00	24,20	A
5	33 928 Hřbílko koňské, kovové, oválné, lakované	60,00	72,60	A
6	33 780 Hřbílko koňské, spirálové, kovové	70,00	84,70	A
7	33 926 Hřbílko koňské, kovové, lakované	80,00	96,80	A
8	81 23.. Box na čištění, Waldhausen, různé barvy	455,00	550,60	B
9	81 93.. Box na čištění, Kentaur, různé barvy	422,00	510,60	A
10	88 08.. Taška na čištění nebo dětskou helmu, různé barvy	188,00	227,50	B



Obj. č.	Popis	Kč bez DPH	Kč s DPH	
1	88 86.. Pamlsky DELICIA, 1 kg, banánové / jablečné / malinové / lékořice	od 68,00	82,30	A
2	11 810 MSM Farnam, 1 kg	457,00	525,55	B
3	81 861 Bylinná směs na průdušky, Leros, 1300 g	460,87	530,00	B
4	81 914 Lněný olej pro koně, 1000 ml	239,67	290,00	B
5	88 784 Minerální dopl. Premin Hoofcare - pevnost a tvrdost kopyta, 5 kg	490,00	563,50	B
6	88 890 Minerální doplněk Premin Stable - klidový režim, 2 kg	175,00	201,30	B
6	88 782 Minerální dopl. Premin Performance - nižší a střední zátěž, 2 kg	280,00	322,00	B
6	88 783 Minerální doplněk Premin Mare - pro březí a kojící klisny, 2 kg	320,00	368,00	B
6	88 891 Minerální doplněk Premin Grower - pro hříbata, 2 kg	265,00	304,80	B
7	11 823 Sirup proti kašli Kof Eze, Farnam, 1 l	569,00	654,35	B
8	81 506 Elektrolyt s příchutí, 2,27 kg	465,00	534,75	B
9	88 893 Mléčná krmná směs pro hříbata Multimilk Equi, 7 kg	1 053,00	1 211,00	B
10	44 861 Himalájská sůl pro koně, 2,5 kg	105,00	120,75	A
11	66 798 Liz solný minerální SOLSEL bez Cu, lisovaná kostka, 10 kg	85,00	97,80	B
12	55 048 Liz pro koně Horslyx respiratory, 5 kg	595,65	685,00	C
13	44 68.. Granule a müsli La Sard, různé druhy	www.vseprofarmu.cz		C



Obj. č.	Popis	Kč bez DPH	Kč s DPH	
1	88 52.. Lonžovací obříšník, velikost 2, 3	680,00	822,80	B
2	88 519 Obnosek lonžovací, nylonový, 3× stavitelný, černý, vel. 3	680,00	822,80	B
3	82 098 Lonž měkká, 8 m	190,08	230,00	B
4	88 522 Lonž popruhová s obtlíkem, 8 m	215,00	260,20	B
5	33 069 Lonž provazová Bang, silná karabina, mix barev, 7,5 m	780,00	943,80	C
6	88 524 Lonžovací spojka	105,00	127,10	B
7	88 525 Vyzavovačky, kůže, gumový kroužek	520,00	629,20	B
8	88 526 Bič lonžovací, jednoduchý, 180 cm	230,00	278,30	B
9	88 562 Karabina k vyzavovacím otěžím, lonžovacím brýlím, 2 ks	50,00	60,50	C
10	88 293 Karabina PANIK	50,00	60,50	C
11	88 294 Karabina otočná - s oblou hranou	60,00	72,60	C
12	88 296 Karabina otočná - s rovnou hranou, pro ohlávky	40,00	48,40	C
13	88 297 Karabina zesílená BULL	55,00	66,60	C
14	44 76.. Karabina s převlečnou matkou, pozink, 5, 6, 8, 10, 12 mm	od 10,00	12,10	C
15	44 76.. Karabina se západkou, pozink, 4, 5, 6, 8, 10, 12 mm	od 10,00	12,10	C
16	44 77.. Očko řetězové se závitem, pozink, 6, 8, 10, 12 mm	od 8,00	9,68	C



Obj. č.	Popis	Kč bez DPH	Kč s DPH	A
1 82 10..	Nylon Hippo, různé barvy, vel. 00, 0, 1, 2, 3	95,04	115,00	A
2 81 34..	Nylon Satin, 2× podložená, různé barvy, vel. 1, 2, 3	150,00	181,50	A
3 88 30..	Nylon Mustang, podložená, 2× stavitelná, různé barvy, vel. 2, 3	170,00	205,70	B
4 81 91..	Nylon Dexter, podložená, 2× stavitelná, modro-červená, vel. 2, 3	215,00	260,20	B
5 81 93..	Nylon, 2× podložená, černo-tyrkysová, vel. 1, 2, 3	219,00	265,00	B
6 44 888	Kožená, hnědá-zlatá, vel. 3	770,00	931,70	B
7 81 39..	Set ohlávky s vodítkem, šedo-fialový, vel. 1, 2	210,00	254,10	A
8 81 394	Set ohlávky s vodítkem, růžový, vel. 1	210,00	254,10	A
9 33 06..	Provazová Bang, akupresurní, různé barvy, vel. 1, 2, 3	145,00	175,50	A



Obj. č.	Popis	Kč bez DPH	Kč s DPH	
1	88 04.. Vodítko Mouny, otočná karabina, různé barvy, 2 m	od 140,00	169,40	B
2	55 976 Vodítko Mouny neon, otočná karabina, různé barvy, 2 m	140,00	169,40	B
3	88 280 Vodítko, panik karabina, různé barvy, 2 m	140,00	169,40	B
4	88 44.. Vodítko Mustang, panik karabina, různé barvy, 2 m	135,00	163,40	A
5	55 95.. Vodítko provazové, různé barvy, 3 m	210,00	254,10	B
6	88 284 Vodítko s řetízkem, černé, 2 m	149,00	180,30	A
7	81 39.. Vodítko Economic, panik karabina, tyrkysově / malinové, 2 m	99,00	119,80	A
8	88 282 Vodítko, silná karabina, černé, 2,3 m	150,00	181,50	B
9	33 068 Vodítko provazové Bang, silná karabina, různé barvy, 3,8 m	585,00	707,90	B
10	81 409 Vodítko klasická karabina, mix barev	115,00	139,20	A
11	88 291 Vazák řetěz s PVC ochranou, 70 cm	195,00	236,00	A
12	88 292 Uvazovací kruh	67,00	81,10	A



1



2



3



4



5



6



7

Obj. č.	Popis	Kč bez DPH	Kč s DPH	
1	82 02.. Odpocovací, fleece, QHP, různé barvy, vel. 85-155	512,40	620,00	B
2	82 01.. Odpocovací s krkem, fleece, QHP, modrá, vel. 115-165	739,67	895,00	B
3	99 00.. Stájová 200 g, Harrys Horse, šedo-růžová, vel. 95-155	1 270,00	1 536,70	A
4	81 20.. Nepromokavá s fleecem, Pfiff, růžová, vel. 125-165	1 550,00	1 875,50	B
5	66 82.. Proti mouchám, s krkem, béžová, vel. 125-155	875,00	1 058,80	B
6	44 878 Bederní, nepromokavá, modrá	750,00	907,50	B
7	81 636 Prací prostředek Tech Wash, Rapide, 300 ml	216,00	261,40	B





Obj. č.	Popis	Kč bez DPH	Kč s DPH	
1	11 937 Chrániče kožené Barcelona, KenTaur, černé-tabák, vel. 3	1 250,00	1 512,50	A
2	11 938 Strouhavyky kožené Barcelona, KenTaur, černé-tabák, vel. 3	925,00	1 119,30	A
3	11 97.. Chrániče neoprenové Velcro, Kentaur, bílé / černé, vel. 1, 2	570,00	689,70	A
4	81 02.. Chrániče Profi Jump, Kentaur, různé barvy, vel. 2, 3	430,00	520,30	A
5	11 94.. Chrániče zadní Profi Jump, Kentaur, různé barvy, vel. 3	295,00	357,00	A
6	82 04.. Sada chráničů QHP, různé barvy, vel. 1, 3	od 822,31	995,00	B
7	11 85.. Zvony neoprenové, Kentaur, černé, vel. 2,3	395,00	478,00	A
8	11 96.. Zvony s beránkem, Kentaur, černé, vel. L, M, XL	410,00	496,10	A
9	81 51.. Zvony neoprenové reflexní, vel. 2, 3	265,00	320,70	B
10	11 817 Bandáž elastická FlexOn, 10 × 450 cm, různé barvy	40,49	49,00	B
11	81 45.. Chrániče transportní fleesové , vel. 1, 2	620,00	750,20	B
12	88 39.. Bandáže kombi fleece - elastické, set 4 ks, různé barvy	310,00	375,10	B



Obj. č.	Popis	Kč bez DPH	Kč s DPH	
1	55 792 Štětec na kopyta s krytem	50,00	60,50	B
2	88 999 Nůž multifunkční kapesní	180,00	217,80	B
3	81903 Háček na kopyta, pružovaný	50,00	60,50	B
4	88 419 Háček na kopyta s kartáčkem, SUPER	30,00	36,30	A
5	33 78.. Kopytní nůž PROFI, úzký, pravý / levý	240,00	290,40	B
5	33 74.. Kopytní nůž PROFI, široký, pravý / levý	240,00	290,40	B
6	33 786 Kopytní nůž PROFI oboustranný, střední	247,93	300,00	B
7	33 774 Brousek na kopytní nože	82,00	99,20	A
8	88 802 Ostrič diamantový Schrade	310,00	375,10	B
9	11 813 Mast na kopyta, Rain Maker, Farnam, 907 g	625,00	756,30	B
10	88 340 Olej na kopyta Pedokur + štětec, 500 ml	235,00	284,40	B
11	82 131 Olej na kopyta se štětečkem, Rapide, 750 ml	410,74	497,00	B
12	33 133 Dehet na kopyta, bukový, 1 kg	110,00	133,10	A
13	81 505 Trush Relief proti hnilobě kopyt, Farnam, 473 ml	505,00	611,10	B



Obj. č.	Popis	Kč bez DPH	Kč s DPH	
1 88 801	Kleště štípací na rohovinu 15" N.F.USA	2 648,76	3 205,00	C
2 88 343	Kleště podkovářské štípací, malé, Knipex	1 082,64	1 310,00	B
3 88 350	Kleště podkovářské široké, Knipex	940,00	1 137,40	B
4 88 344	Kleště podkovářské nýtovací	410,00	496,10	B
5 88 345	Kladívko podkovářské	290,00	350,90	B
6 88 805	Podsekávač - utínka kombinovaný ARIEX	540,00	653,40	C
7 88 29..	Rašple na kopyta, DICK, 20 / 30 cm	od 363,63	440,00	B
8 88 347	Rašple na kopyta, 35 cm, bez rukojeti	241,00	291,60	B
9 55 985	Rašple na kopyta s madlem	230,00	278,30	B
10 88 348	Kleště kopytní, diagnostické	265,00	320,70	C
11 88 80..	Závitník - čistič na závit u podkov s klíčem M 10 / M 12	185,00	223,90	C
12 88 81..	Ozub STANDARD, rovný / ostrý, M 10 / M12 / M14	od 8,50	10,30	C
12 88 81..	Ozub MUSTAD ICE 4, 12 × 12 × 11 s vid. hrotem tupý, M10 / M12	15,00	18,20	C
13 88 82..	Podkovák MUSTAD, 49 / 53 / 57 / 61 / 65 / 69 / 73 mm	www.vseprofarmu.cz		C



Obj. č.	Popis	Kč bez DPH	Kč s DPH	
1	81 30.. Čabraka na uši, Waldhausen, různé barvy, vel. 1, 3	200,00	242,00	A
2	88 33.. Maska proti hmyzu, síťová, velikost XS, S, M, L, XL	250,00	302,50	B
3	88 32.. Maska proti hmyzu, elastická, velikost M, L, XL	270,00	326,70	B
4	88 06.. Třásně proti hmyzu, suchý zip, černé, 1, 2, 3	65,00	78,70	A
5	81 28.. Síťovaná deka proti hmyzu, více barev	350,00	423,50	A
6	88 335 Repelent CLAC, 500 ml	270,00	326,70	B
7	11 807 Repelent Endure, Farnam, 946 ml	805,00	974,10	C
8	11 808 Repelentní hojivý krém Swat, Farnam, 170 g	339,00	410,20	B
9	11 814 Obklad na šlachy, Icelight Poultryce, Farnam, 3,41 kg	385,00	465,90	B



**Kamit & Co.**  
VŠE PRO FARMU

**CHOV KONÍ**  
JEZDECKÉ POTŘEBY





jaro 2016

# 100 Potřeby pro psy a kočky

Uvedený sortiment může být na prodejních místech jen na objednávku.



Obj. č.	Popis	Kč bez DPH	Kč s DPH
1	66 96.. Vodítka textilní, s 1 nebo 2 karabinami	od 69,42	84,00 C
2	66 929 Vodítko pro psy s amortizérem, 170 cm	169,42	205,00 C
3	88 62.. Obojky textilní, různé barvy a velikosti	od 29,75	36,00 C
4	88 63.. Obojky řetězové, stahovací a polostahovací, výchovné	od 49,59	60,00 C
5	88 61.. Postroj bezpečnostní, do auta, vel. S / M / L / XL	od 144,63	175,00 C
6	66 93.. Hračky pro psy - různé druhy	od 24,79	30,00 C
7	88 621 Kleštičky na odstraňování klíšťat	20,66	25,00 C
8	88 622 Šampony pro psy, různé druhy	57,85	70,00 C
9	88 640 Hřeben oboustranný, dřevěná rukojeť	39,67	48,00 C
10	66 990 Hřeben trimovací 18 cm	148,76	180,00 C
11	66 928 Stříhací strojček Moser Clam shell 1400	764,46	925,00 C
12	50 09.. Misky plastové, různé druhy	od 13,22	16,00 C

Uvedený sortiment může být na prodejních místech jen na objednávku.



Obj. č.	Popis	Kč bez DPH	Kč s DPH
1	88 64.. Misky nerezové se stojánkem 2 × 450 / 2 × 900 ml	od 59,50	72,00 C
2	88 67.. Misky nerez. s gumovou hranou 200 / 450 / 700 / 900 / 1 800 ml	od 29,75	36,00 C
3	88 664 Obojek pro kočky, reflexní s gumovou vsadkou	24,80	30,00 C
4	55 907 Postroj pro kočky, barva duha	81,82	99,00 C
5	88 66.. Hračky pro kočky, různé druhy	od 24,80	30,00 C
6	88 67.. Toalety pro kočky, různé druhy	od 132,23	160,00 C
7	66 989 Kukaň Samanta 42 × 42 × 40 cm, béžová	459,50	556,00 C
8	44 92.. Pelíšky pro psy a kočky	od 229,75	278,00 C
9	88 67.. Boxy transportní, max. 6 / 8 / 12 / 18 kg	od 200,00	242,00 C
	66 94.. Klece přepravní pro psy, různé druhy	od 921,50	1 115,00 C
10	88 65.. Odpočívadla pro kočky	od 275,00	345,00 C
11	55 906 Odpočívadlo pro kočky Dolomit	1 900,00	2 299,00 C
	55 912 Odpočívadlo pro kočky na parapet 56 × 36 × 7 cm	404,96	490,00 C
	66 951 Píšťalka na psy do 150 m	30,58	37,00 C
12	66 950 Kapsička na pamlsky	45,46	55,00 C
	66 971 Pamlsky pro psy - kostičky mix	25,62	31,00 C
13	66 79.. Koš na suché krmivo 23 / 46 l	od 169,42	205,00 C

# 102 Ochranné pomůcky, kancelář

Uvedený sortiment může být na prodejních místech jen na objednávku.



[www.vseprofarmu.cz](http://www.vseprofarmu.cz)

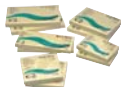





Baterie pro ohradníky . . . . .	9	Lonžování . . . . .	91	Příkrmišťe . . . . .	46, 69
Boudy pro telata . . . . .	57	Lopaty . . . . .	82	Přístřešky . . . . .	52
Deky na koně . . . . .	94	Manipulační soupravy . . . . .	48, 68	Rukavice pracovní . . . . .	102
Dojení . . . . .	74-79	Minerální doplňky . . . . .	90	Sítě pro ovce . . . . .	32
Dojící stroj IQ . . . . .	78	Mototechna . . . . .	103	Sítě pro drůbež . . . . .	71
Drát pro ohradníky . . . . .	25	Mucholapky . . . . .	81	Solární panely . . . . .	4-6
Drbadla . . . . .	81	Mulcové zábrany . . . . .	63	Spojky pro ohradníky . . . . .	28-29
Elektrické biče . . . . .	63	Napáječky skot, koně . . . . .	35-41	Strangulace . . . . .	67
Fixační klec . . . . .	49	Napáječky pro drůbež . . . . .	70	Stříhací strojky pro koně . . . . .	86
Filtry na dojení . . . . .	75	Napáječky pro králíky . . . . .	72	Stříhací strojky pro ovce . . . . .	65
GSM signalizace . . . . .	10	Napájení jehňat . . . . .	66	Teploměry . . . . .	63
Haly . . . . .	52	Napájení telat . . . . .	58-59	Technovit . . . . .	54
Holiny . . . . .	74	Napínáky pro ohradníky . . . . .	22	Tyčky pro ohradníky . . . . .	18-19
Hřbílka . . . . .	89	Nářadí . . . . .	103	Utěrky na vemena . . . . .	76
Imobilizéry . . . . .	61	Navijáky . . . . .	30	Váhy . . . . .	50-51
Izolátory . . . . .	12-18	Ohrovovače . . . . .	57	Vázání skotu . . . . .	60-61
Jeздеcké potřeby . . . . .	99	Ohlávky pro koně . . . . .	92	Veterinární potřeby . . . . .	84
Karabiny . . . . .	91	Ohradní panely . . . . .	47	Vchody pro ohradník . . . . .	16-17
Kartáče na čištění . . . . .	88	Ohradníky, zdroje . . . . .	1-9	Vidle . . . . .	82-83
Kbelíky . . . . .	45	Označování zvířat . . . . .	62	Vodítka pro koně . . . . .	93
Konev na mléko . . . . .	78-79	Pachové ohradníky . . . . .	31	Vodítka pro psy . . . . .	100
Kopyta . . . . .	96-97	Páky na telení . . . . .	56	Vozíky . . . . .	83
Krmítka pro drůbež . . . . .	70	Papírnictví . . . . .	102	Vybavení sedlovny . . . . .	85
Kůly . . . . .	20	Pásky pro ohradník . . . . .	27	Vysokonapěťové kabely . . . . .	23
Lampa infra . . . . .	73	Pasti na hlodavce . . . . .	84	Výstražné cedulky . . . . .	22
Lanka pro ohradník . . . . .	24, 26	Paznehty . . . . .	54-55	Zkoušečky . . . . .	11
Lavážní vany . . . . .	55, 67	Pletivo obora . . . . .	33	Žárovky vyhřívací . . . . .	73
Líhně . . . . .	71	Podestýlka . . . . .	52	Žlaby . . . . .	44-45

## **Manipulační poplatky:**

Balík PPL s dobírkou:

Balík PPL bez dobírky:

Sběrná služba - paleta:

## **bez DPH**

od 125 Kč

od 80 Kč

cena dle hmotnosti a vzdálenosti  
cenu Vám předem sdělíme

## **s DPH**

151,30 Kč

96,80 Kč

**Technické a cenové změny vyhrazeny, za případné chyby se omlouváme.**

# bluetech®

Tradiční výrobce  
posklizňových linek  
brambor a zeleniny,  
pásových dopravníků pro  
dopravu sypkého  
a kusového materiálu,  
štěpky, uhlí ...

[www.bluetech.cz](http://www.bluetech.cz)

**POSKLIZŇOVÉ LINKY**



**Bluetech s.r.o.**

Žižkova 596, 395 01 Pacov, CZ

tel.: +420/565 413 111

fax: +420/565 413 444

e-mail: [bluetech@bluetech.cz](mailto:bluetech@bluetech.cz)





## Dojící zařízení Chladící zařízení Management stáda



**Kvalita se zárukou = KAMÍR a Co spol. s r.o.**

Vše co potřebujete k dokonalé hygieně při výrobě mléka nejvyšší kvality...

